

LINHA AGRÍCOLA MANGUEIRAS, CORREIAS E TENSIONADORES

MANGUERAS, CORREAS Y TENSORES



CATÁLOGO 2019

**50 ANOS
BRASIL
1968 - 2018**



A MELHOR SOLUÇÃO EM CORREIAS AGRÍCOLAS
VOCÊ ENCONTRA NO SEU COMPUTADOR!!

CATÁLOGO ELETRÔNICO GATES CORREIAS AGRÍCOLAS E TENSORES



LINHA COMPLETA DE CORREIAS PARA:

- ✓ Tratores
- ✓ Colheitadeiras
- ✓ Produtos Agrícolas: Mangueiras e Tensionadores
- ✓ Diagramas de posicionamento das correias
- ✓ Informes Técnicos de Manutenção e Instalação
- ✓ Informes de auxílio para Problemas, Causas e Soluções
- ✓ Informe sobre Construção de Correias



VEJA NOSSOS VÍDEOS TÉCNICOS NO YOUTUBE:
[youtube.com/user/GatesSouthAmerica](https://www.youtube.com/user/GatesSouthAmerica)

MANUTENÇÃO PREVENTIVA	04	JOHN DEERE		VASSALLI	
MANTENIMIENTO PREVENTIVO	05	1165	44	900 (até 1976)	98
PROBLEMAS, CAUSAS E SOLUÇÕES	06	1175	45	900	98
PROBLEMAS, CAUSAS Y SOLUCIONES	07	1185	46	900 - ENSACADEIRA JMR.	98
CONSTRUÇÃO DE CORREIAS "V"	08	1450	47	900 - LIDER	98
CONSTRUCCIÓN DE CORREA "V"	09	1550	48	910 - LIDER	99
CONSTRUÇÃO DE CORREIAS "MICRO V"	10	1470 / 1570	49	SUPER GRANELEIRA	99
CONSTRUCCIÓN DE CORREA "MICRO V"	11	9470STS / 9570STS	50	3-16 (até 1983)	99
MANGUEIRAS HIDRÁULICAS MONTADAS		9650STS / 9750STS	51	3-16 (de 1983 a 1985)	100
COM TERMINAIS		9660STS / 9760STS	52	1200H	100
CONJUNTOS MONTADOS	12	9670STS / 9770STS	53	1200M	100
MANGUERAS HIDRÁULICAS ARMADAS COM		9870STS	54	1500M	100
TERMINALES		S430 / S440	55		
CONJUNTOS ARMADOS	13	S540 / S550	56	APLICAÇÕES DIVERSAS / APLICACIONES DIVERSA	
		S660 / S670	57	CLASS CONSUL	101
		S680 / S690	58	MASSEY FERGUSON	101
		COTTON PICKER 9965	59	SANTA MATILDE	102
		COTTON PICKER 9970	60		
		COTTON PICKER 9976	61	TABELA DE CORRELAÇÃO /	
		COTTON PICKER 9986	62	ÍNDICE DE CORRELACIÓN	103
				KIT CORREIAS AGRÍCOLAS /	
				KIT CORREA AGRICOLAS	110
TABELA DE APLICAÇÕES / ÍNDICE DE APLICACIÓN					
COLHEITADEIRA / COSECHADORA				TABELA DE APLICAÇÕES / ÍNDICE DE APLICACIÓN	
				TRATOR / TRACTOR	
BERNARDIN		MASSEY FERGUSON		AGRALE	116
M-19	16	MF 1630	63	ALLIS CHALMERS	116
M-20/M-21	16	MF 34 / 38	64	BARBER GREENE	116
M-23	16	MF 3640	65	CASE	116
M-24	17	MF 3640 ADVANCED / 5650 ADVANCED	66	CATERPILLAR	117
M-2000	17	MF 5650 / 5650 TURBO	67	CBT	118
M-2160	17	MF 6845 / 6855 / 6855 HYDRO	68	CLARK	118
		MF 32	69	CLASS	118
		MF 8780	70	CUMMINS	118
		MF9790 AXIAL	71	DEUTZ	119
CASE				EATON	119
660/ 960 ATÉ 1975	18	MAXION		FENDT	119
1688/2166/2188	19	MX90 TURBO	72	FIAT ALLIS	119
2166 AXIAL / 2366	20			FORD	120
2388 AXIAL - STANDARS / EXTREME	21	METALFOR		HUBER - WARCO	120
2399 AXIAL	22	MA-1360	73	HYSTER	120
2566 AXIAL FLOW	23			JOHN DEERE	120
2688 AXIAL FLOW	24	NEW HOLLAND		KOMATSU	121
4130 / 5130 / 6130 / 7130 AXIAL FLOW	25	1530	74	LAVRARE	121
7010 / 8010 / 9010 AXIAL FLOW	26	4040 / 5050	75	MASSEY FERGUSON	121
7120 / 8120 / 9120 AXIAL FLOW	27	8040 / 8055	76	MICHIGAN	122
7230 / 8230 / 9230 AXIAL FLOW	28	CS 660	77	MITSUBISHI	122
COTTON EXPRESS 2555	29	TC55 / TC57 / TC57 HYDRO / TC 57 EXITUS	78	MULLER	122
CANA 7000 / 7700	30	TC59	79	MWM	123
A2000 / TCX 2100 (CAFÉ)	30	TC5070	80	NEW HOLLAND	123
		TC5090	81	NISSAN	124
		CR 6090 / 7090	82	SANTA MATILDE	124
		CR 9060	83	TEMA - TERRA	124
		CR 5.85 / 6.80 / 7.80	84	TEREX	124
				VALTRA (VALMET)	125
CLAYSON		SANTA MATILDE		WABCO	125
1530	31	SM 1000	85	YALE	126
4040	32	SM 1200	86	YANMAR	126
		SM 5105	87	ABREVIATURAS	126
DANIELE					
1051	33	SLC		TABELA DE CORRELAÇÃO /	
		1000 (ATÉ 1975)	88	ÍNDICE DE CORRELACIÓN	127
		1000 (1976 EM DIANTE)	89		
DEUTZ		2000	90	TENSIONADORES / TENSORES	130
ARAUZ - MAXIMA	33	2200	91		
FAHR - VIEJO	33	6200 / 7200	92		
FAHR - OPTIMA	34	6300 / 7300 / 7500TB / 7700TB	93		
		8500H / 8700H	94		
DON ROQUE					
RV-100	34	VALTRA			
RV-125 E ELECTRO / RV-150M E ELECTRO	35	BC4500	95		
RV-170 ELECTRO / RV-1550E	36	BC6500	96		
		BC7500	97		
IDEAL					
CA800	37				
CA875	38				
1170 (ATÉ 11/83)	39				
1170 / 1175 (DE 12/83 A 12/85)	40				
1170 / 1175 (DE 01/86 A 09/86)	41				
1170 / 1175 (DE 10/86 EM DIANTE)	42				
9070 / 9075 / 9080 / 9090 / 9090 HYDRO	43				

1. CORREIAS AGRÍCOLAS

As correias agrícolas trabalham sob as mais severas condições como sol, chuva, óleo, graxa, etc.

É comum também o uso de polias esticadoras que impõe um grande esforço adicional de deformação e de temperaturas altas. Além disto, estão sempre sujeitas a poeira, cascalho e outros corpos que se interpõem entre a polia e a correia.

Pelos motivos expostos acima, use somente correias construídas para este fim, as agrícolas, que possuem formulação especial, mais robustas e reforçadas, compostas de materiais nobres como o aramida e o poliéster para os cordonéis (elementos de tração), sendo mais flexíveis e resistentes como aço.

Agrícolas Variadoras

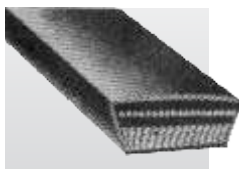

Agrícola

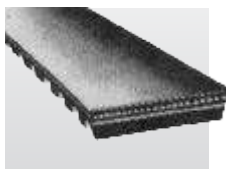

Agrícola Duplo V

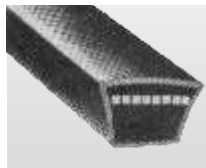

Agrícola Power Band

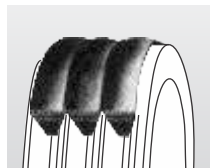
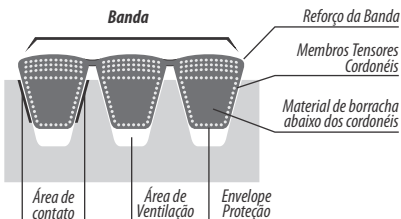

2. TRANSMISSÃO

Antes de acionar a sua máquina verifique:

* As transmissões deverão trabalhar livres de atritos com peças estranhas (isto poderá causar cortes no envelope protetor de correia).

* Polias desalinhas provocam desgaste excessivo e ocasionam a "virada" da correia na polia.

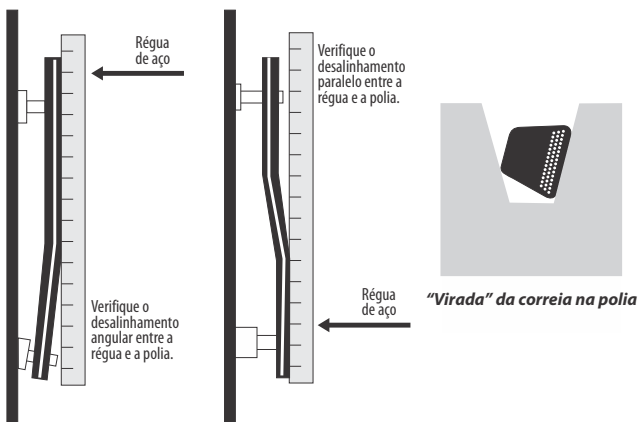

* Verificar periodicamente os canais. Se as polias estiverem desgastadas, efetue sua substituição.

O tensionamento. Na impossibilidade de uso de uma ferramenta de aplicação prática, use seu bom senso (use seus olhos e ouvidos para detectar se a correia patina quando em funcionamento, aplicando-se uma força no vão da transmissão para verificar se está frouxa ou tensa demais).

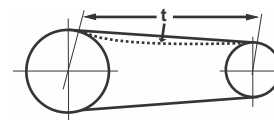

O melhor tensionamento é aquele ponto em que a transmissão está com o menor tensionamento sem a correia patinar.

Uma transmissão pouco tensionada provoca desgaste e superaquecimento pelo atrito.

Quando supertensionada, poderá comprometer os eixos, mancais e

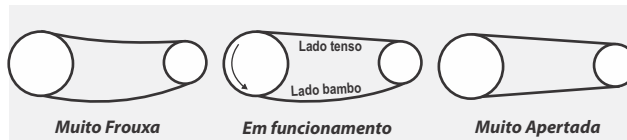

rolamentos pela fadiga prematura.

A substituição de correias sempre deve ser feita sem o uso de ferramentas que entrem em contato com a correia ou com a polia. Assim procedendo, você preservará a vida dos cordonéis e manterá as polias intactas.

Não!

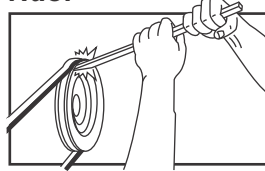

Sim!

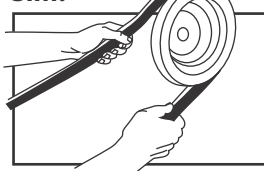

SOLTE OS ESTICADORES NÃO FORCE

Obs.: Nunca use spray ou qualquer outro produto destinado a aumentar a aderência da correia. Estes produtos atacam a borracha causando a sua deterioração. Agregam poeira e desgastam as polias.

3. OPERAÇÃO

Deve-se evitar ao máximo os "trancos" (cargas de choque) na máquina, bem como partidas sem motor de arranque, desembuchamentos, etc.

Assim, você evitará a ruptura prematura das correias.

Não se esqueça que a correia atua como "fusível" (proteção), rompe-se antes de comprometer outros componentes (eixos, mancais e rolamentos).

O manual do proprietário deverá ser lido com atenção, pois ele traz todos os cuidados a serem tomados com a sua máquina.

Sempre siga as instruções do manual

4. NA ENTRE SAFRA

A colheteadeira deverá ficar sempre estacionada em local fresco e coberto (à sombra), devendo ser lavada após o uso apenas com jato d'água. O uso de derivados de petróleo e outros produtos químicos diminuem a vida útil de seus componentes. O sol, a luz, o petróleo, as tintas e solventes são inimigos naturais dos produtos de borracha. Não se deve pulverizar a máquina com óleo queimado após a lavagem. Se possível afrouxe as correias.

5. ARMAZENAMENTO

As correias para reposição devem ser armazenadas em local fresco à sombra, livres de dobraduras (vincos) ou sob pesos.

CERTIFICADO DE GARANTIA

As correias agrícolas Gates tem garantia total contra defeitos de fabricação. É importante que qualquer anormalidade ou reclamação seja acompanhada da ficha de ocorrência, com descrição detalhada do ocorrido.

Solicite ao seu revendedor sua ficha de controle de garantia, quando da aquisição de sua correia. Correia mal aplicada não cabe garantia.

1. CONSTRUCCIÓN DE LAS CORREAS AGRÍCOLAS

Las correas agrícolas trabajan bajo las más severas condiciones: el sol, la lluvia, los aceites, las grasas, etc.

El uso de poleas tensoras lãs someten a um gran esfuerzo adicional de deformación y altas temperaturas.

También recordemos que están siempre bajo la acción del polvo, cascotes, y otros cuerpos que se interponen entre la polea y la correa.

Por todos los motivos que hemos citado, use solamente las construídas para este fin: las correas agrícolas Gates.

Que poseen una formalaación especial, son más robustas y tienen mayores refuerzos.

Se construyen con materiales nobles como la aramida y para los cordones (sometidos a tracción), se utiliza el poliéster, que las hace más flexibles y resistentes que el mismo acero.

Correas Agrícolas Variadoras

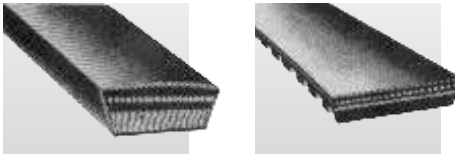

Correa Agrícola

Correa Agrícola Doble V

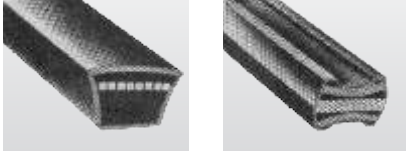

Correa Agrícola PowerBand®

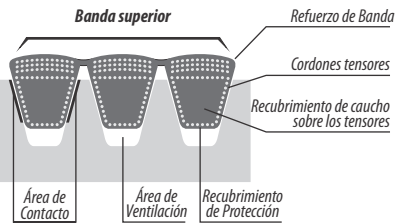
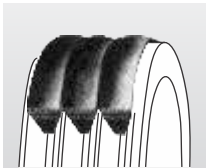

2. INSTALACIÓN DE LAS CORREAS AGRÍCOLAS

La mejor correa es incapaz de durar si no se siguen ciertas pautas, tanto en su instalación como en su mantenimiento.

* No reemplace una PowerBand® por correas separadas.

* Si su maquinaria usa correas separadas, para el mismo juego de poleas y una se rompió, reemplacelas todas juntas.

Antes de proceder al reemplazo verifique:

* El tipo de deterioro que tiene la correa vieja. El desgaste o suciedad de las poleas.

* La correcta alineación de las poleas, para eso utilice una regla de acero chequeando si los ejes de las poleas no están paralelos entre sí, o si las caras de las poleas no están en el mismo plano.

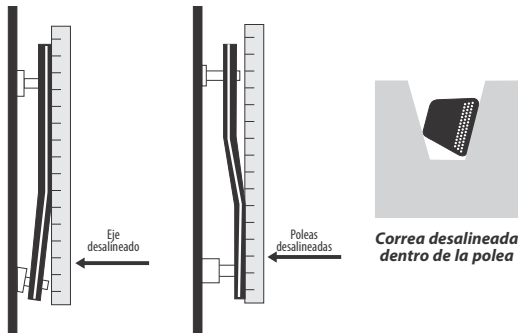

Recuerde:

* El reemplazo de la correa debe ser realizado sin el uso de herramientas que entren en contacto con la correa o la polea. De esta manera usted preservara la vida de los cordones tensores y mantendrá las poleas intactas. SUELTE LOS TENSORES.

* **NO** use productos destinados a aumentar la adherencia de la correa. Estos productos atacan el caucho y causan su deterioro, permiten la adherencia de polvos que desgastan las poleas.

3. TENSIÓN DE LAS CORREAS

Las mejores herramientas disponibles son: Sus manos, ojos y oídos, tanto para realizar el montaje como para detectar si la correa patina cuando está funcionando.

* La mejor tensión es la que permite la transmisión sin que la correa patine.

* Una transmisión poco tensada provoca desgaste y sobrecalentamiento por fricción.

* La sobretensión puede comprometer los ejes, o deteriorar los rodamientos por fatiga prematura.

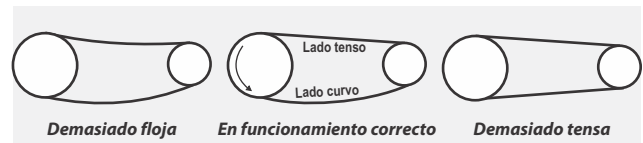

A substituição de correias sempre deve ser feita sem o uso de ferramentas que entrem em contato com a correia ou com a polia. Assim procedendo, você preservará a vida dos cordoneis e manterá as polias intactas.

NO!

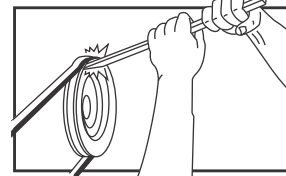

SI!

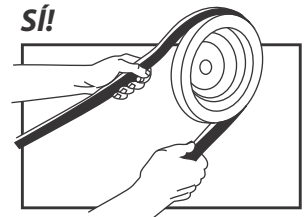

4. OPERACIÓN

* Antes de poner su máquina en actividad verifique: que las transmisiones se encuentren libres de piezas extrañas, que no haya correas reviradas dentro de la polea. Que los canales de las poleas estén en perfectas condiciones.

* Evite someter al motor a "tumbos", mal desembargados, que generan roturas prematuras en las correas.

* No espere que una correa actúa como fusible, en realidad la correa se rompe después de haber comprometido el funcionamiento de toda el equipo (ejes, rodamientos, etc). Siga las instrucciones del manual del usuario de su maquinaria.

* Entre cosechas, estacione la cosechadora en um local fresco y sombreado. Lávela usando solo um chorro de água. Los derivados del petróleo disminuyen la vida útil de sus componentes. El sol, la luz y los solventes son enemigos de los derivados del caucho. Si puede afloje las correas. **LAS CORREAS NUEVAS DEBEN ALMACENARSE EN LUGAR FRESCO Y A LA SOMBRA.**

La garantía Gates es total contra defectos de fabricación pero no cubre los defectos de montaje.

1. Correia que vira na Polia.

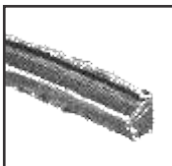
CAUSA:

Material estranho nos canais.
Desalinhamento.
Canais da polia gastos.
Cordonel rompido devido a instalação imprópria.
Polia esticadora alinhada incorretamente.

SOLUÇÃO:

Remova o material e proteja a transmissão.
Realinhe a transmissão.
Substitua a polia.
Substitua por correias novas e adequadamente instaladas.
Alinhe o esticador, checando o alinhamento com a transmissão.

2. Correia que se parte em duas.

CAUSA:

Carga de choque excessiva.
Correias desprende-se da transmissão.

SOLUÇÃO:

Remova a causa do excesso da carga de choque.
Inspeccione o alinhamento da transmissão; material estranho.
Assegure tensionamento e alinhamento adequados à transmissão.

3. Rachaduras na base da correia.



CAUSA:

Correia patina causando geração de calor e fadiga gradual do material.
Esticador instalado no lado errado da correia.
Diâmetro da polia pequeno demais.
Armazenagem imprópria.

SOLUÇÃO:

Instale nova correia e tensione para prevenir a patinagem.
Faça a correção necessária.
Instale nova polia de maior diâmetro.
A armazenagem das correias deve ser em local seco, longe de calor e luz.

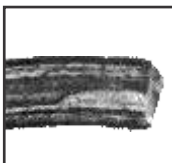
4. Desgaste das Paredes Laterais.

CAUSA:

Patinagem Constante.
Desalinhamento.
Polias Gastas.
Correia errada.

SOLUÇÃO:

Retensione a transmissão até que a correia pare de patinar.
Realinhe as polias.
Substitua por polias novas.
Substitua por uma nova correia.

5. Bases laterais queimadas.

CAUSA:

A correia patina sob carga inicial ou de instalação.

SOLUÇÃO:

Substitua a correia e aperte a transmissão até que a patinagem pare.
Substitua as polias.

6. Parede Lateral e/ ou cobertura descascada, pegajosa ou inchada.

CAUSA:

Óleo ou graxa nas correias ou polias.

SOLUÇÃO:

Remova a fonte de óleo ou graxa.
Limpe os canais da polia com um pano umedecido com agente desengraxante ou detergente comercial e água.
Substitua as polias

7. Cortes na base da correia.

CAUSA:

A correia salta sozinha para fora da polia.
A correia salta sozinha para fora da polia devido a intervenção de material estranho na transmissão.
Correia forçada para entrar nos canais da polia, durante a instalação, sem afrouxar a transmissão.

SOLUÇÃO:

Verifique a tensão e alinhamento da transmissão.
Retensione e alinhe a transmissão.
A proteção não está no lugar.
Afrouxe a transmissão e instale novas correias adequadamente.

8. Desgaste excessivo nos cantos na superfície.

CAUSA:

Frição da correia em obstrução.

SOLUÇÃO:

Remova a obstrução e alinhe a transmissão, para dar a necessária folga.

9. Separação entre Capa e Perfis.

CAUSA:

Polias gastas.

SOLUÇÃO:

Verifique se os canais das polias estão fora do padrão e substitua por polias Standard.

10. Um dos perfis da correia girando por fora do canal da polia.



CAUSA:

Possível desalinhamento, falta de tensão ou objeto estranho forçou a correia para fora dos canais da polia.

SOLUÇÃO:

Alinhe a transmissão adequadamente, retensione e remova qualquer interferência de objetos estranhos.

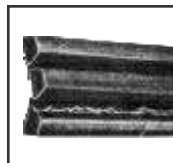
11. Uma das correias separa-se da capa.

CAUSA:

A correia salta de canais forçando um dos perfis da correia a ficar do lado de fora da polia.
Desalinhamento, tensão imprópria ou objeto estranho golpeiam a correia, forçando-a sair da polia.

SOLUÇÃO:

Substitua a PowerBand e assente-se apropriadamente em canais alinhados.
Tensione adequadamente.

12 Todas as correias separam-se da capa PowerBand.

CAUSA:

Canais excessivamente gastos com aprofundamento das sessões nos canais das polias fora de padrão.

SOLUÇÃO:

Manutenção adequada da transmissão e instalação da correia.
Ajuste as proteções.
Substitua as polias.

13. Capa superior desfiada ou danificada.

CAUSA:

Obstrução na máquina, interferindo na operação normal da correia.

SOLUÇÃO:

Realinhe a transmissão e remova a obstrução.

14. Parte superior da capa (cobertura) empolada ou perfurada.

CAUSA:

Capa da correia sendo atingida ou material acumulando entre perfis.

SOLUÇÃO:

Inspeccione a proteção da transmissão.

15. Base da correia partindo.



CAUSA:

Correia patinando, causando fonte de calor e fadiga gradual do material.

SOLUÇÃO:

Verifique a tensão da correia PowerBand.

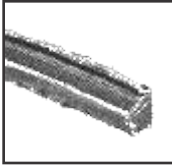
1. Correa retorcida en la polea.



Se debe a: material extraño en los canales que debe ser removido, trate de proteger la transmisión. Desalineación, corrijala. Cambie las poleas que tengan sus canales gastados. Cordeles tensores rotos debido a una instalación defectuosa, cambie la correa instalándola adecuadamente. Si la polea tensora está mal alineada, corrijala verificando la alienación con una transmisión con y sin carga.

2. Correa que se parte en dos.



Si la causa es una carga de impacto excesiva, remueva la causa, antes de reemplazar la Correa. Si las correas se desprenden de la transmisión, inspeccione la alineación, remueva el material extraño, asegúrese de que la tensión y la alineación sean adecuadas.

3. Rajaduras en base de la correa.



Se puede deber a que la correa patina causando el calentamiento y la fatiga gradual del material, instale una nueva correa y tensiónela adecuadamente para evitar que patine. El tensor fue instalado en el lado equivocado de la correa, corrija. El diámetro de la polea es demasiado pequeño, reemplacela por una de mayor diámetro. Almacenaje inapropiado, recuerde que las correas deben estar en un local seco, lejos del calor y de la luz del sol.

4. Desgaste de las paredes laterales.

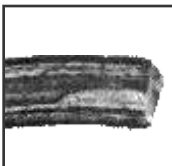

Suele deberse a que la correa está constantemente patinando, corrija la tensión. Si las poleas están desalineadas, realínelas. Si están gastadas, reemplácelas. Y si la correa instalada no es la adecuada, ponga una nueva correa.

5. Áreas de contacto quemadas.



La correa patina, sustituya la correa y ajuste la tensión. Cambie las poleas gastadas.

6. Paredes laterales o cubierta descascarada, pegajosa o hinchada.



Suele deberse a aceite o grasa en las poleas, verifique el motivo de estas sustancias y solucínelo. Luego limpie las correas y los canales de las poleas con un paño húmedo con desengrasante o lávelos con detergente y enjuague muy bien con agua.

7. Cortes en la base de la Correa

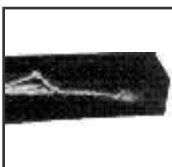

Si la Correa salta sola Del canal de la polea, remueva la fuente de aceite o grasa. Limpie las correas y canales como indicamos anteriormente. Si la correa fue forzada a entrar en los canales de la polea durante la instalación, deberá reemplazar la polea, aflojando la transmisión al hacerlo.

8. Desgaste excesivo de los bordes y de la superficie.



Puede deberse a la fricción de la correa generada por una obstrucción, remueva la obstrucción y alinee la transmisión, para dar el espacio necesario.

9. Separación entre la banda superior y los perfiles.



Suele deberse a poleas gastadas, verifique el estado de los canales de las poleas y reemplacela por poleas de canales adecuados.

10. Uno de los perfiles de la Correa gira fuera del canal de la polea.



Probablemente se de alguna de las siguientes causas, falta de tensión, objeto extraño forzando a la correa fuera del canal de la polea. Alinee la transmisión adecuadamente, vuelva a tensar la polea, retire cualquier objeto extraño.

11. Una de las correas se separa de la banda superior.

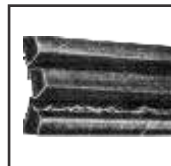

La correa salta de canal, forzando a uno de los perfiles a correr fuera de la polea. Reemplace la PowerBand® y colóquela en los canales una vez que estén apropiadamente alineados. Si se debe a falta de alineación, a una inadecuada tensión o un objeto extraño golpeo la correa forzándola a salir de su camino normal, remueva el objeto y vuelva a tensar la correa.

12. Todas las correas se separan de la banda superior.

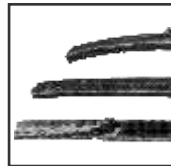

Los canales están demasiado gastados y la Correa se incrusta en los canales. Mantenga adecuadamente la transmisión e instale la Correa adecuadamente. Ajuste las protecciones y sustituya la polea.

13. Capa superior deshilada o dañada.



Obstrucción en la máquina, interfiriendo en la operación normal de la Correa, alinee la transmisión y remueva las obstrucciones.

14. Capa superior hinchada o perforada.



La capa superior de la correa está siendo agredida por material acumulado entre los perfiles y sus canales. Inspeccione la protección de la transmisión.

15. Base de la correa partida.

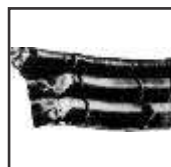

Si la correa patina causando calor y fatiga del material, verifique la tensión de la correa PowerBand.

As Correias em V são compostas por três seções:

Capa superior

É fabricada por compostos de borracha e fibra, protege os cordonéis da poeira e do óleo e proporciona suporte transversal.

Cordonéis

São os músculos da correia. São fabricados com poliéster ou aramida (Kevlar®)* dependendo da aplicação, que tem a propriedade de alongar-se, tendo a resistência necessária para suportar o impacto por choque, estiramento, flexibilidade em torno da polia e uma longa duração da correia.

Capa inferior

Proporciona suporte aos cordonéis e transfere a carga à polia. Existem duas capas, a parte que está debaixo do cordonel está com carga de fibra e a parte mais externa está composta de fibra de aramida.

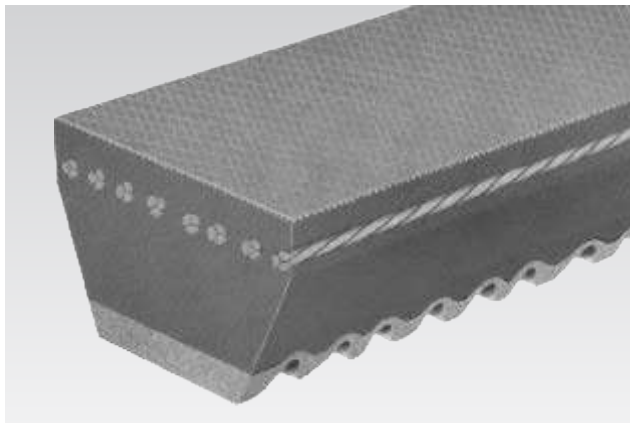

*Kevlar® é marca registrada da DuPont

Veremos agora alguns detalhes de construção das correias Gates:

A fibra utilizada como carga é poliéster, que se diferencia do algodão, não absorve nem atrai o óleo, que causa falta de adesão com a polia e deteriora a borracha, ocasionando falhas prematuras.

A fibra de aramida é o mesmo material que se utiliza nos coletes a prova de balas, é auto lubrificante, permitindo que a correia entre e saia da polia mais rápida, suave e silenciosamente e também é muito resistente ao calor.

As ranhuras permitem menor raio de curvatura da correia, adaptando-se às polias menores, devido a sua maior flexibilidade, o padrão variável das ranhuras reduz o ruído harmônico.

As três secções da correia se mantêm unidas por material adesivo. Ao redor dos cordonéis se utiliza elastômero líquido e um adesivo que durante a vulcanização flui, cobrindo os espaços vazios entre o cordonel, os tecidos e os componentes de borracha.

Correias de cordonel alto e cordonel central

A posição dos cordonéis afeta o rendimento da correia.

Para explicar porque algumas correias têm o cordonel rompido no centro, veremos como se constroem: sobre um tambor são colocadas as distintas capas de material, e depois de vulcanizar, cortam-se as tiras em forma de V.

No desenho pode observar que é impossível um bom aproveitamento do material com os cordonéis na parte superior, em preto vemos a quantidade de material que se rejeita.

Ao contrário, nas correias com cordonel central aproveita-se intensamente o material.

Mas as correias de cordonel central não duram como as de cordonel alto, na linha alta temos 40% mais de cordonéis, porque estão localizadas na parte mais larga da correia.

Teste feitos pela Sociedade de Engenheiros Automotivos (SAE), tem permitido demonstrar que nossas correias de cordonel alto com capa de aramida duram quatro vezes mais que as correias de cordonel central.

Mas somente o cordonel alto não é uma garantia. As correias falham irremediavelmente se são fabricadas com materiais inadequados, ou linhas de produção ineficientes, ou ao fazer os cortes os dentes das correias não se encaixam com precisão, ou o material de adesão não oferece a coesão necessária para que a correia trabalhe como uma peça única.

Na Gates fazemos testes e avaliação da nossa produção de forma contínua e não nos satisfazemos apenas com um rendimento correto, porque queremos oferecer a melhor qualidade e maior rendimento.



Corte de um setor da placa para correias de cordonel alto.



Corte de um setor da placa para correias de cordonel central



Correia de cordonel alto



Correia de cordonel médio

Las vorreas en V están compuestas por três secciones:

Capa superior

Se fabrica con compuestos de caucho y fibra, protege a las cuerdas tensoras del polvo y el aceite, y les proporciona soporte transversal.

Cuerdas tensoras

Son el músculo de la correa. Se fabrican con poliéster retorcido, que tiene la cualidad de aportar la resistència necesaria para: soportar el impacto por choque, el estiramiento, la flexibilidad en torno a la polea y una larga duración de la correa.

Capa inferior

Proporciona soporte a las cuerdas y transfiere la carga a la polea. Tiene dos capas, la parte que está debajo de la cuerda tensora está cargada con fibra y la parte más externa está compuesta por fibra de aramida.

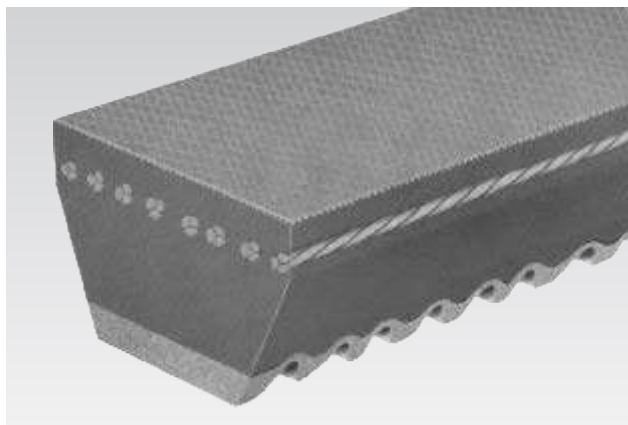

* Kevlar® é marca registrada da DuPont

Detalles de construcción

* Veamos ahora algunos detalles de construcción que hacen excepcionales a las correas Gates:

* La fibra utilizada como carga es el poliéster que, a diferencia de algodón, no absorbe ni atrae al aceite, que causa falta de adhesión con la polea, y deteriora el caucho ocasionando fallas prematuras.

* La fibra de aramida es el mismo material que se utiliza en los chalecos antibalas, es autolubrificante, eso permite que la correa entre y salga de la polea más rápida, suave y silenciosamente y también es muy resistente al calor.

* Las ranuras permiten un menor radio de curvatura de la correa adaptándose a poleas más pequeñas debido a su mayor flexibilidad, el patrón variable de las ranuras reduce el ruido armónico.

* Las tres secciones de la correa se mantienen unidas por materia adhesivo. Alrededor de las cuerdas tensoras se utiliza un elastómero líquido y un material de goma especial, que durante la vulcanización fluye cubriendo los espacios vacíos entre la cuerda, los textiles y los componentes de caucho.

Correas de cuerda alta y cuerda central

La posición de las cuerdas tensoras afecta el rendimiento de la correa.

Para explicar porqué algunas correas tienen la cuerda en el centro, veamos como se construyen: Sobre un tambor se disponen las distintas capas de material, después de vulcanizarlas, se cortan las tiras en forma de V.

En el dibujo puede observarse que es imposible un buen aprovechamiento del material con las cuerdas en la parte superior, en negro vemos la cantidad de material que se desecha. En cambio, en las correas con cuerda central se aprovechar intensamente el material.

Pero las correas de cuerda central no duran como las de cuerda alta, en la línea alta tienen un 40% más de cuerdas porque están ubicadas en la parte más ancha de la correa.

Pruebas efectuadas por la Sociedad de Ingenieros Automotrices (SAE), han permitido demostrar que nuestras correas de cuerda alta con capa de aramida duran cuatro veces más que las correas de cuerda central.

Pero por sí misma la cuerda alta es una garantía. Si las correas están realizadas con materiales inadecuados, o líneas de producción ineficientes, o al efectuar los cortes, las caras de las correas no encajan con precisión, o el material de adhesión no brinda la cohesión necesaria para que la correa trabaje como una sola pieza, las correas fallan irremediablemente.

En Gates efectuamos pruebas y evaluaciones de nuestra producción en forma continua, y no nos conformamos con un rendimiento correcto, porque queremos brindar la mejor calidad y el rendimiento más duradero.



Corte de un sector de la placa para correas de cuerda alta



Corte de un sector de la placa para correas de cuerda central



Correa de cuerda alta



Correa de cuerda central

As correias micro V da Gates são projetadas e fabricadas segundo as normas dos montadores.

É mais larga e menos espessa que as correias V o que permite maior flexibilidade e melhor transmissão de força.

Seu perfil oferece um melhor suporte aos cordonéis, o que permite que os esforços sejam mais bem distribuídos, comparados às correias em V.

Como todas as polias estão em um mesmo plano, uma única correia é capaz de acionar todas ao mesmo tempo.

As correias micro v podem acionar em conjunto a bomba d'água, bomba da direção hidráulica, alternador e o compressor do ar condicionado utilizando-se apenas uma correia substituindo várias correias em V.

As primeiras correias micro V surgiram a mais de 20 anos e hoje praticamente 90% dos automóveis utilizam estas correias, pois elas acionam todos os acessórios do motor, porém devido a esta capacidade de acionamento sua manutenção deve ser mais criteriosa para evitar falhas prematuras.

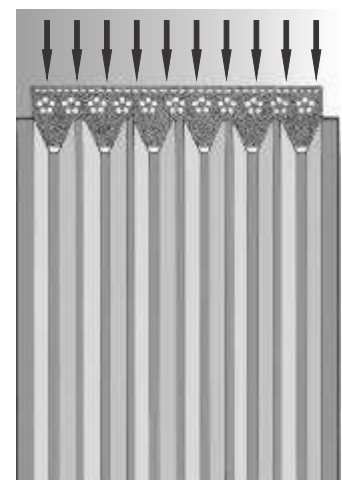
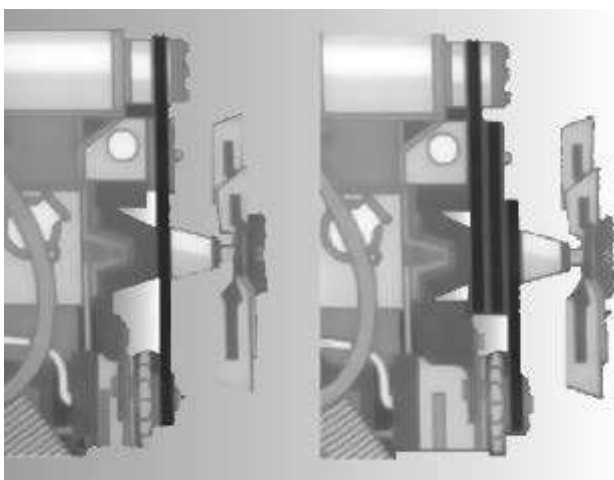
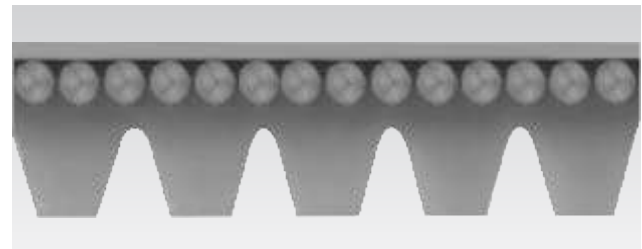
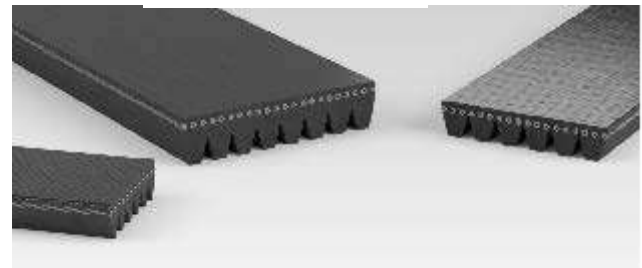
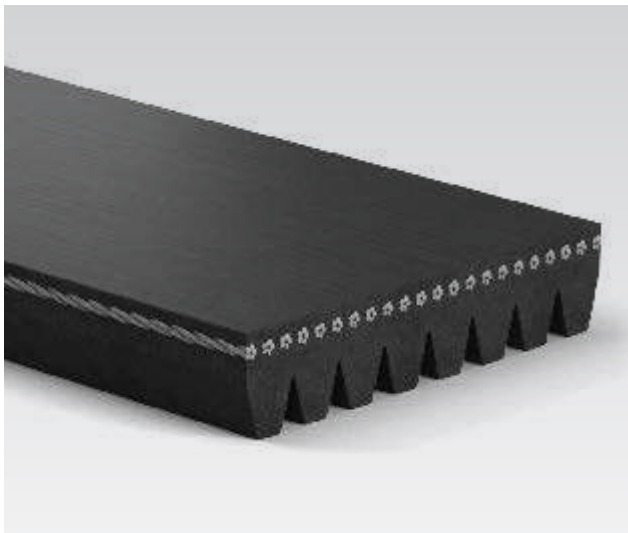

Las correas acanaladas Gates Micro-V®, están diseñadas y fabricadas según las normas del equipo original

Es más ancha y más delgada, que la correa en V lo que permite una mayor flexibilidad alrededor de poleas más pequeñas y tiene la peculiaridad de transmitir fuerza por sus dos caras, lo que reduce el espacio.

Su perfil ofrece un mejor soporte de las cuerdas tensoras. Ya que permiten que las cuerdas distribuyan el esfuerzo entre diferentes pequeñas cuñas en vez de forzar todo el tejido en una sola cuña (como las en V).

Las correas Micro-V® pueden propulsar la bomba de agua, la bomba de la dirección asistida, el alternador y el aire acondicionado, reemplazando con una única correa el trabajo de varias correas trapezoidales convencionales.

Las correas acanaladas aparecieron hace un cuarto de siglo y hoy el 90% de los automóviles y vehículos ligeros que se producen las utilizan porque son capaces de accionar casi todo. Y esa es principalmente su desventaja, si fallan el motor se para.

De ahí la importancia que tiene su mantenimiento y el descubrir signos de desgaste lo más tempranamente posible, es decir antes de que la correa falle.

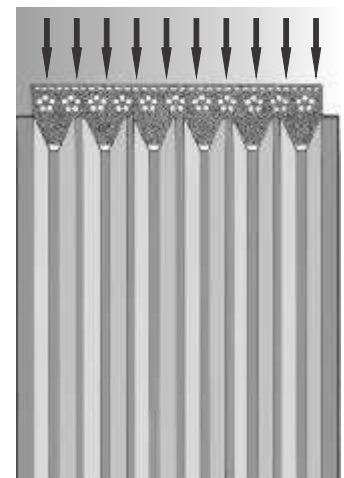
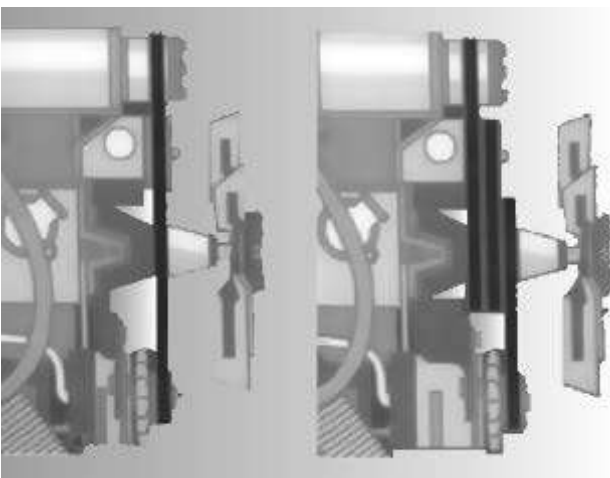
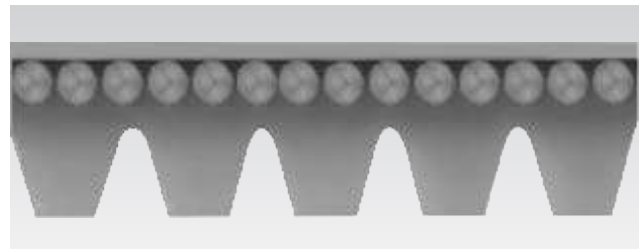
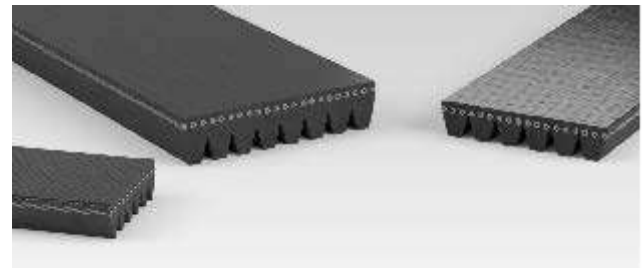
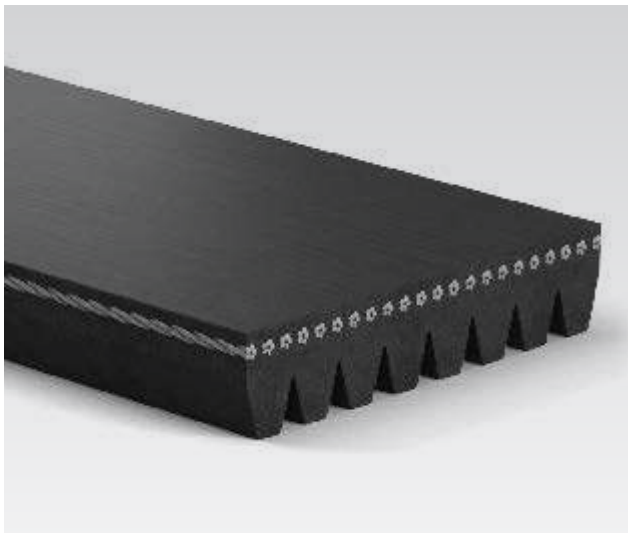

INSTRUÇÕES / ADVERTÊNCIA

Fluido hidráulico sob pressão pode ser perigoso.
A ruptura ou falha de um conjunto montado pode ocorrer por:

- * **Desgaste**
- * **Fadiga**
- * **Montagem e instalação incorretos**

Vazamentos de fluido sob pressão ou ruptura de mangueiras pode ocasionar lesões graves, acidentes fatais ou danos materiais.

Assegure sua segurança e dos demais.

Um bom conhecimento quanto à utilização de mangueiras hidráulicas, conexões e equipamento de montagem / prensagem Gates é indispensável.

Siga as instruções da tabela de prensagem Gates. Assegure-se que seu equipamento de montagem esteja em boas condições, com manutenção adequada e calibrado.

Utilize somente mangueiras e terminais novos e com equipamento de prensagem Gates ou similar.

Nunca use mangueira e terminais de diferentes fabricantes.

Instalação de mangueiras.

Consulte a norma SAE J1273 para manutenção e recomendações práticas de mangueiras, terminais e conjuntos montados.

Inspeccione regularmente os conjuntos montados, verificando possíveis defeitos, seja por desgaste ou envelhecimento.

A duração dos produtos depende:

- * **Das exigências da aplicação.**
- * **Da frequência de utilização do equipamento.**

Evite incidentes.

Se seu trabalho está próximo de sistemas hidráulicos, sempre coloque algum tipo de proteção entre você e qualquer linha hidráulica sob pressão, ou desligue a pressão.

Nunca procure vazamentos com o auxílio das mãos.

Permaneça isolado dos locais ou bancadas onde se realizam testes de conjuntos montados.

Não se esqueça que alguns fluidos hidráulicos são altamente inflamáveis.

Em caso de lesão, solicite auxílio médico imediatamente, sobre tudo em casos que o fluido atravessar a pele.

PRECAUÇÃO

A Gates recomenda somente as combinações de mangueiras e terminais especificadas nos catálogos de seus produtos hidráulicos.

A Gates não se responsabiliza pela fabricação de conjuntos similares que utilizem componentes de outro fabricante, mesmo que sejam prensados de acordo com as especificações de montagem e dados da tabela de prensagem Gates. A Gates efetiva diversos ensaios para verificar e garantir as especificações de seus produtos.

A evolução de uma combinação de mangueira e terminais requer diversos ensaios de impulso que não pode ser determinada somente com um simples ensaio de ruptura ou de pressão de teste.

Qualquer reclamação por defeitos deve ser feita por escrito e deve ser enviada à Gates para a análise do suposto defeito em um prazo razoável.

INSTRUCCIONES ADVERTENCIA

Fluido hidráulico bajo presión puede ser peligroso.

La rotura o fallo de un conjunto armado puede ocurrir por:

- * **Desgaste**
- * **Fadiga**
- * **Montaje e instalación incorrectos**

Vaciamentos de fluidos bajo presión o rotura de mangueras puede ocasionar lesiones graves, accidentes fatales o daños materiales.

Asegura su seguridad y de los demás.

Un buen conocimiento en cuanto a la utilización de mangueras hidráulicas, conexiones y equipo de montaje / prensado Gates es indispensable.

Siga las instrucciones de la tabla de prensado Gates, se asegure que su equipo de montaje esté en buenas condiciones, con mantenimiento adecuado y calibrado.

Utilice solamente mangueras y terminales nuevos y con equipo de prensado Gates o análogo.

Nunca use manguera y terminales de diferentes fabricantes.

Instalación de mangueras

Consulte la norma SALE J1273 para mantenimiento y recomendaciones prácticas de mangueras, terminais y conjuntos montados.

Inspeccione regularmente los conjuntos montados, verificando posibles defectos, sea por desgaste o añejamiento.

La duración de los productos depende:

- * **De las exigencias de la aplicación**
- * **De la frecuencia de utilización del equipo**

Evite incidentes

Si su trabajo está próximo de sistemas hidráulicos, siempre coloque algún tipo de protección entre usted y cualquier línea hidráulica bajo presión, o desenchufe la presión.

Nunca busque vaciamentos con el auxilio de las manos.

Permanezca separado de los locales donde realian tests de conjuntos armados.

No se olvide que algunos fluidos hidráulicos son altamente enconabais.

En caso de lesión, pida auxilio médico inmediatamente, sobre todo en casos que lo fluido atravesar la piel

PRECAUCIÓN

A Gates recomienda solamente las combinaciones de mangueras y terminales especificadas en los catálogos de sus productos hidráulicos.

A Gates no se responsabiliza por la fabricación de conjuntos análogos que utilicen componentes de otro fabricante, aun cuando sean prensados de acuerdo con las especificaciones de montaje y datos de la tabla de prensado de Gates.

A Gates efectiva diversos ensayos para verificar y garantizar las especificaciones de sus productos. La evolución de una combinación de manguera y terminales requiere diversos ensayos de empuje que no puede ser determinada solamente con un simple ensayo de rotura o de presión de prueba.

Cualquier reclamación por defectos debe ser hecha por escrito y debe ser enviada a Gates para el análisis del supuesto defecto en un plazo razonable.

CORREIAS AGRÍCOLAS

TABELA DE APLICAÇÃO
ÍNDICE DE APLICACIÓN

COLHEITADEIRAS COSECHADORAS



CATÁLOGO 2019

**50 ANOS
BRASIL**
1968 - 2018

BERNARDIN
MODELO M-19

CÓDIGO	REFERÊNCIA GATES	Nº ORIGINAL	APLICAÇÃO	APLICACIÓN	QTDE CANT
	002106		Bomba Hidráulica	Bomba hidráulica	1
	002119		Comando do redutor do molinete	Mando reductor molinete	1
	002345		Saca palha (até 1976)	Sacapajas, h/76	2
	003181		Tanque do variador	Variador tolva	1
	003264		Batedor	Acarreador	2
	202310		Saca palha (a partir de 1977)	Sacapajas, d/77	1
	402145		Navalha (plataforma)	Cuchilla plataforma	1
	402291		Plataforma	Plataforma	1
	402291		Trilha	Trilla	2
	50x3350		Variador de velocidade	Variador velocidad	2
	CC177		Saca palha (a partir de 1977)	Sacapajas, d/77	1

MODELOS M-20 / M-21

CÓDIGO	REFERÊNCIA GATES	Nº ORIGINAL	APLICAÇÃO	APLICACIÓN	QTDE CANT
	000077	22118	Ar ITOSA (Deutz)	Aire ITOSA en Deutz	1
	001309		Espalhador de palha	Dispensor de paja	1
	002204		Plataforma	Plataforma	1
	002204		Alimentador do triturador	Reenvio do triturador	1
	002302		Elevador da trilha (a partir de 1985)	Mando trilla, p/M21, d/85	4
	013277	50x3400	Variador de velocidade	Variador velocidad	2
	102234		Plataforma (para Girasol)	Plataforma, p/girasol	1
	202310		Molinete da plataforma	Molinete plataforma	1
	202186K		Navalha (plataforma para Girasol)	Cuchilla plataforma, p/girasol	1
	302196		Navalha (plataforma)	Cuchilla plataforma	2
	302221		Batedor	Acarreador	2
	302313		Alimentador	Reenvio	1
	400087	22129	Ar RUBBER	Aire RUBBER	1
	400100	322142	Alternador (Perkins)	Alternador Perkins	2
	402291		Elevador da trilha (até 1984)	Mando trilla, p/M20 y, p/ M21 h/84	3
	902122		Tanque	Tolva	2
	7465GS	321147	Alternador (Deutz)	Alternador Deutz	1
	7544GS		Turbina (Deutz)	Turbina Deutz	2
	CC177		Saca palha	Sacapajas	1

MODELO M-23

CÓDIGO	REFERÊNCIA GATES	Nº ORIGINAL	APLICAÇÃO	APLICACIÓN	QTDE CANT
	000077	22118	Ar ITOSA (Deutz)	Aiere ITOSA en Deutz	1
	001309		Dispensor de palha	Dispensor de paja	1
	002130		Tanque	Tolva	1
	002204		Plataforma	Plataforma recolectora	1
	002204		Alimentador do triturador	Reenvio triturador	1
	002302		Elevador da trilha	mando trilla	4
	013277	50x3400	Variador de velocidade	Variador velocidad	2
	100093		Ar (Perkins e John Deere)	Aiere Perkins y John Deere	1
	102112		Bomba Hidráulica	Bomba hidráulica	1
	102234		Molinete da plataforma (para Girasol)	Molinete plataforma, p/girasol	1
	202186K		Navalha (plataforma para Girasol)	Cuchilla plataforma, p/girasol	1
	202310		Molinete da plataforma	Molinete plataforma	1
	302227		Batedor	Acarreador	2
	302313		Alimentador	Reenvio	1
	400108		Alternador / Bomba d'água (Perkins)	Alternador-bomba agua, Perkins	1
	902122		Tanque	Tolva	1
	902242		Navalha (plataforma)	Cuchilla plataforma	2
	7640GS	21160	Turbina (Deutz com tensor)	Turbina Deutz s/ tensor	2
	CC177		Saca palha	Sacapajas	1

BERNARDIN
MODELO M-24

CÓDIGO	REFERÊNCIA GATES	Nº ORIGINAL	APLICAÇÃO	APLICACIÓN	QTDE CANT
	000077	22118	Compressor do ar condicionado (Cummins)	Compresor aire acond. Cummins	1
	000091		Compressor do ar condicionado (Volvo 180CV)	Compresor aire acond. Volvo 180CV	1
	001394		Espalhador de palha	Dispensor de paja	2
	002139		Embreagem do tanque (Perkins)	Embrague tolva, Perkins	2
	002140		Embreagem do tanque (Volvo 180CV)	Embrague tolva, Volvo 180CV	2
	002302		Elevador da trilha	Mando trilla	4
	002302		Molinete	Molinete	1
	002302		Alimentador do triturador (Volvo 180CV)	reenvío triturador, Volvo 180CV	2
	002323		Variador do molinete	Variador molinete	4
	013277	50x3400	Variador de velocidade	Variador velocidad	2
	102234		Navalha (plataforma)	Cuchilla plataforma	1
	102328		Alimentador do triturador (Cummins)	Reenvío triturador, Cummins	2
	213241K	50x2921	Variador do cilindro	Variador cilindro	1
	302136		Embreagem do tanque (Cummins)	Embrague tolva, Cummins	2
	302221		Comando de rastro	Mando rastra	2
	402228		Triturador	Triturador	2
	502315		Alimentador do triturador (Perkins)	reenvío triturador, Perkins	2
	902201		Variador do cilindro	Variador cilindro	3
	902242		Navalha (plataforma)	Cuchilla plataforma	1
	CC177		Saca palha	Sacapajas	1

MODELOS M-2000

CÓDIGO	REFERÊNCIA GATES	Nº ORIGINAL	APLICAÇÃO	APLICACIÓN	QTDE CANT
	000091	0252121220	Compressor do ar condicionado	Compresor aire acondicionado	1
	000094/000098	0252121315	Compressor de ar comprimido	Compresor aire comprimido	1
	000105	0252121430	Ventilador do radiador	Ventilador radiador	2
	001128	0252211702	Alimentador da tomada de ar circular	Reenvío toma aire circular	1
	002172	0252312245	Variador do ventilador, inferior-superior	Variador ventilador, inferior-superior	2
	002341	0252314531	Cilindro separador	Rolo quitador	4
	002423	0252315623	Alimentador do triturador para triturador	Reenvío triturador a triturador	1
	013263	0252523207	Variador do cilindro	Variador cilindro	2
	102174	0252312270	Embreagem do tanque	Embrague tolva	2
	102174	0252312270	Elevador de grãos	Noria elevadora	1
	102257	0252313083	Navalha (plataforma)	Cuchilla plataforma	1
	202245	0252313236	Embreagem da plataforma	Embrague plataforma	3
	202213K	0252312780	Cilindro	Cilindro	3
	402238	0252312134	Comando intermediário do movimento da gaveta	Mando intermedio movimiento cajón	1
	501273	0252213640	Dispensor de grãos	Dispensor granza	2
	901219	0252213010	Acionamento do tambor de ar circular	Accionam. Tambor toma aire circular	1

MODELO M-2160

CÓDIGO	REFERÊNCIA GATES	Nº ORIGINAL	APLICAÇÃO	APLICACIÓN	QTDE CANT
	000119	012022159	Ventilador do radiador	Ventilador radiador	2
	001221	01201670	Tomada de ar circular	Toma aire circular	1
	002168	01201834	Variador do ventilador para ventilador	Variador ventilador a ventilador	2
	002302	01200990	Motor - Alimentador do triturador	Motor a reenvío trituradora	1
	002345	01201931	Cilindro separador	Rolo quitador	4
	002423	01201033	Alimentador do triturador	Reenvío triturador	1
	040174K	01201671	Comando do cilindro	Mando cilindro	4
	055224	01201086	Comando da bomba hidráulica	Mando bomba hidráulica	2
	102174	01201027	Elevador de grãos	Noria elevadora	1
	122124	01201856	Compressor do ar condicionado	Compresor aire acondicionado	1
	202245	01201030	Embreagem da plataforma	Embrague plataforma	3
	202245	01201030	Comando da navalha da plataforma	Mando Cuchilla plataforma	1
	202186K	01201587	Embreagem do tanque de descarga	Embrague descarga tolva	2
	202213K	01201307	Comando da bomba da água/alternador	Mando bomba de agua alternador	2
	402170	01202303	Eixo do rolo separador do variador do ventilador	Eje rolo quitador a variador ventilador	1
	402238	01201085	Comando intermediário do movimento da caixa	Mando intermedio movimiento cajón	1
	902206	01202161	Comando do dispersor de grãos (maco)	Mando dispersor de granza (maco)	1

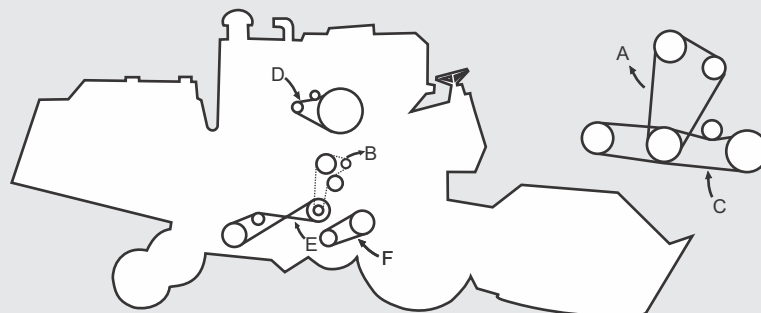
CASE
MODELOS 660 / 960 até 1975
D LADO DIREITO / LADO DERECHO

CÓDIGO	REFERÊNCIA GATES	Nº ORIGINAL	APLICAÇÃO	APLICACIÓN	QTDE CANT
A	101183	E62137	Bomba Hidráulica (MWM-D222/6)	Bomba hidráulica, p/MWM D-222/6	1
B	101087	E61603 / 4	Bomba Hidráulica (MWM)	Bomba hidráulica, p/MWM	1
C	521132	E61532	Ventilador mt MWM / Reg. De Velocidade	Ventilador, p/MWM/Reg. de velocidad	1
D	922119	E61601	Ventilador do Mortor GM 261	Ventilador, p/GM 261	1
E	501234	F62368	Secundária MWM D225/6	2º MWM D225/6	1
F	809104K	F16080	Ventilador do Motor	Ventilador motor	1
*	501232	F16447	Sem Fim Retilha (653)	Sifín retrilla, p/653	1
*	501121	E61609	Primário Sem Fim da Descarga	1º sifín descarga	1
*	502292	F19549	Primária do Picador de Palha	1º picador paja	1
*	201343	F22597	Secundária do Picador de Palha	2º picador paja	1

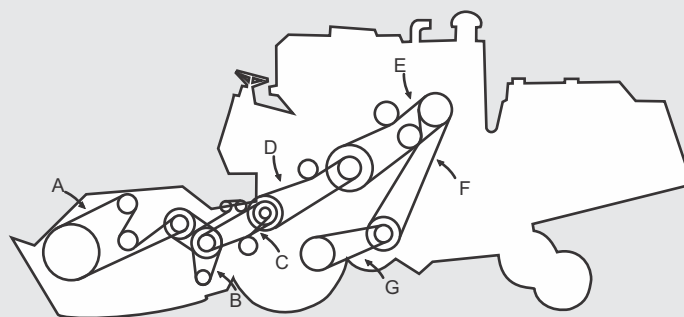
E LADO ESQUERDO / LADO IZQUIERDO

CÓDIGO	REFERÊNCIA GATES	Nº ORIGINAL	APLICAÇÃO	APLICACIÓN	QTDE CANT
A	502338	04402CS/3319791M1	Molinete Pick-up	Molinete pick-up	1
B	502315	F9659	Navalhas	Navajas	1
C	501232	F18971	Secundário Alimentador Cilindro	2º alimentador cilindro	1
D	502215	F22398	Primário Alimentador Cilindro	1º alimentador cilindro	1
E	503256	F20061	Batedor (867)	Batidor, p/867	1
F	502265	F20033	Primária Tração das Rodas	1º tracción ruedas	1
G	511188	F20032	Secundário Tração das Rodas	2º tracción ruedas	1

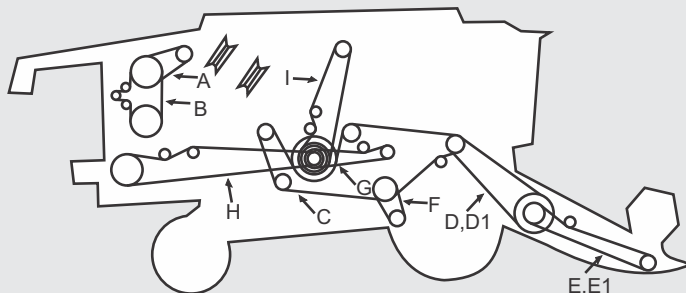
CASE
MODELOS 1688 / 2166 / 2188
Ⓓ LADO DIREITO / LADO DERECHO

CÓDIGO	REFERÊNCIA GATES	Nº ORIGINAL	APLICAÇÃO	APLICACIÓN	QTDE CANT
A	722125	396829R1	Ar Condicionado	Aire acondicionado	1
B	742196	J911572	Ventilador / Alternador	Ventilador alternador	1
C	723252K	1315266C1	Picador de palha (para 1688 / 2188)	Picador de paja, e/2166	1
D	744354	194528C1	Batedor (para 1688 / 2188)	Mando acarreador, e/2166	1
D1	744397	1315168C1	Batedor (para 2166)	Mando acarreador, p/2166	1
E	744358	1313097C3	Transmissão da Plataforma de 54 1/2"	Mando plataforma p/ 54 1/2"	1
E1	744380	1308489C2	Transmissão da Plataforma de 60"	Mando plataforma p/ 60"	1
F	202245	188213C1	Ventilador de Limpeza	Ventilador de limpieza	1
G	710154	1541569C1	Transmissão do Ventilador de Limpeza	Mando ventilador de limpieza	1
H	701422	196371C1	Dispensor de palha	Dispensor de paja	1
I	705389	181055C1	Elevador de Grãos	Noria	1
*	202213K	1313245C2	Navalha 500rpm	Mando cuchilla 500 rpm	1

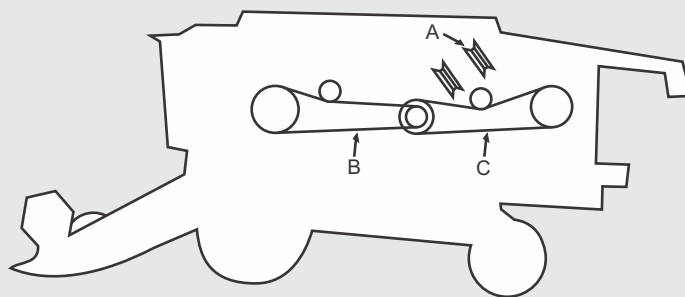
Ⓔ LADO ESQUERDO / LADO IZQUIERDO

CÓDIGO	REFERÊNCIA GATES	Nº ORIGINAL	APLICAÇÃO	APLICACIÓN	QTDE CANT
A	744362K	1541702C1	Separador de Grãos (para 1688 / 2188)	Separador trilladora, e/2166	1
B	702280K	1989217C1	Descarga do tamque graneleiro	Sifin tolva	1
C	723227K	124573A1	Bomba auxiliar (para 2166 / 2188)	Bomba auxiliar, e/1688	1

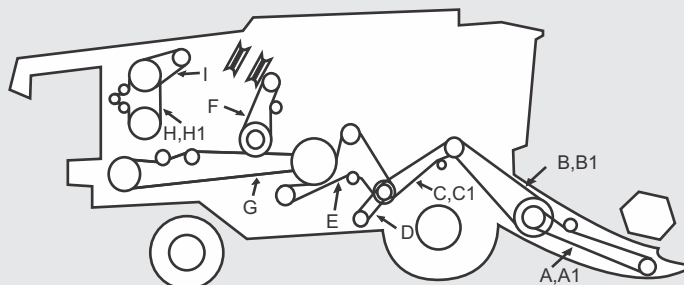
CASE
MODELOS 2166 AXIAL / 2366
D LADO DIREITO / LADO DERECHO

CÓDIGO	REFERÊNCIA GATES	Nº ORIGINAL	APLICAÇÃO	APLICACIÓN	QTDE CANT
A	744380	1308489C2	Transmissão da Plataforma de 60"	Transmisión plataforma p/60"	1
A1	744358	1313097C3	Transmissão da Plataforma de 54 1/2"	Transmisión plataforma p/54 1/2"	1
B	744366	192738C1	Alimentador (sem triturador)	Alimentador s/triturador	1
B1	744397	1315168C1	Alimentador (com triturador)	Alimentador c/triturador	1
C	102216	191305C1	Eixo intermediário do ventilador de limpeza (até Out/94)	Eje interm. - ventilador limpieza, h/10/94	1
C1	202245	188213C1	Eixo intermediário do ventilador de limpeza (a partir de Dez/94)	Eje interm. - ventilador limpieza, d/12/94	1
D	710154	1541569C1	Ventilador de Limpeza (Axial)	Ventilador de limpieza, p/Axial	1
E	705389	181055C1	Elevador de grãos e secundário da caixa da peneira (sem picador)	2º caja zarandas - elev. Granos, s/picador	1
F	723252K	1315266C1	Picador de Palha	Picador paja	1
G	701422	196371C1	Dispensor de Palha	Dispensor de paja	1
H	742196	J911572	Ventilador / Alternador (motor Cummins 5.8L)	Ventilador - alternador, p/Cummins 5.8L	1
H1	742202	J921603	Ventilador / Alternador	Ventilador - alternador	1
I	722125	396829R1	Ar Condicionado	Aire acondicionado	1

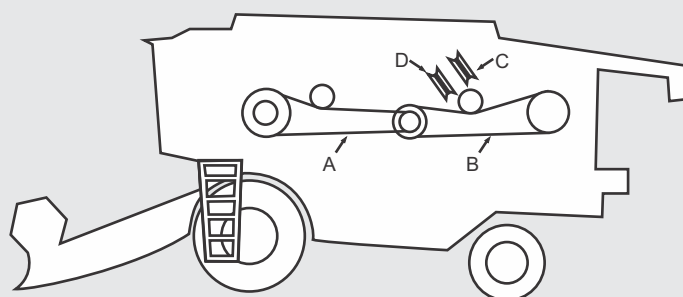
E LADO ESQUERDO / LADO IZQUIERDO

CÓDIGO	REFERÊNCIA GATES	Nº ORIGINAL	APLICAÇÃO	APLICACIÓN	QTDE CANT
A	102257	191290C1	Descarga do Tanque de Grãos	Descarga tolva de granos	1
B	423223	124572A1	Bomba Hidrostática	Bomba hidrostática	1
C	744328K	191241C3	Separador de Grãos - CENTRAL	Separador de granos - Central	1
D	814185K	244420A1	Rotor - CENTRAL	Rotor - Central	1
*	744354	194528C1	Batedor (até Dez/02)	Batidor, h/12/02	1
*	744353K	380041A1	Batedor (a partir de Jan/02)	Batidor, d/01/02	1
*	702208K	247428A1	Navalha	Navajas	1

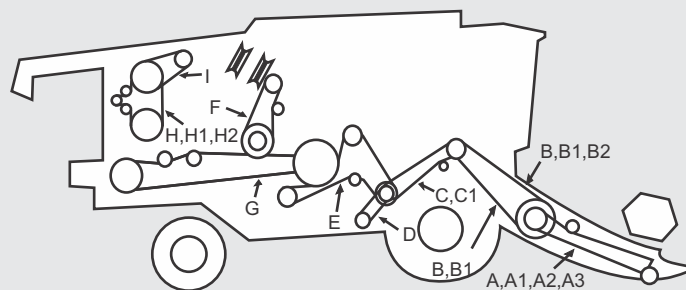
CASE
MODELOS 2388 AXIAL - STANDARD / EXTREME
D LADO DIREITO / LADO DERECHO

CÓDIGO	REFERÊNCIA GATES	Nº ORIGINAL	APLICAÇÃO	APLICACIÓN	QTDE CANT
A	744380	1308489C2	Transmissão da Plataforma de 60" - Standard	Transmisión plataforma p/60", p/ Standard	1
A1	747385K	402368A1	Transmissão da Plataforma de 60" - Extreme	Transmisión plataforma p/60", p/ Extreme	1
A2	744358	1313097C3	Transmissão da Plataforma de 54 1/2" - Standard	Transmisión plataforma p/ 54 1/2", p/ Standard	1
A3	747364	402370A1	Transmissão da Plataforma de 54 1/2" - Extreme	Transmisión plataforma p/ 54 1/2", p/ Extreme	1
B	744328K	191241C3	Embreagem do Alimentador	Embrague alimentador	1
B1	744354	194528C1	Alimentador (sem triturador)	Alimentador s/triturador	1
B2	744382	1315074C1	Alimentador (com triturador)	Alimentador c/triturador	1
C	202245	188213C3	Primário do Ventilador e Caixa das Peneiras (até Dez/02)	1º ventilador - caja de zarandas, h/12/02	1
C1	202245	317904A1	Primário do Ventilador e Caixa das Peneiras (a partir de Jan/03)	1º ventilador - caja de zarandas, d/01/03	1
D	310157	301146A1	Secundário do Variador do Ventilador (Sistema Axial-Flow)	2º variador ventilador, p/sist. Axial-Flow	1
E	705389	181055C1	Secundário Caixa de Peneiras e Elevador de Grãos (sem picador)	2º caja zaradas - elevador de granos, s/picador	1
F	723252K	1315266C1	Picador de Palha	Picador paja	1
G	701422	196371C1	Espalhador de Palha	Dispensor de paja	1
H	742196	J911572	Ventilador / Bomba D'água (motor Cummins 5.8L)	Ventilador - bomba de agua, motor Cummins 5.8L	1
H1	742202	J921603	Ventilador / Bomba D'água (até Dez/01)	Ventilador - bomba de agua, h/12/01	1
H2	742194	A77938	Ventilador / Bomba D'água (a partir Jan/02)	Ventilador - bomba de agua, d/01/02	1
I	722125	396829R1	Compressor do Ar Condicionado	Compresor de aire acondicionado	1
*	710154	1541569C1	Secundário Ventilador (Sistema Axial-Flow)	2º ventilador (Axial-Flow)	1
*	322129	A189040	Compressor	Compresor	1
*	342228	87755884	Bomba D'água	Bomba de agua	1

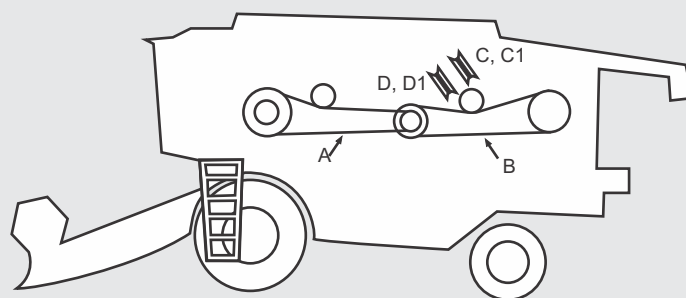
E LADO ESQUERDO / LADO IZQUIERDO

CÓDIGO	REFERÊNCIA GATES	Nº ORIGINAL	APLICAÇÃO	APLICACIÓN	QTDE CANT
A	702280K	1989217C1	Descarga do Tanque Graneleiro	Descarga tolva de granos	1
B	723227K	124573A1	Bomba Hidrostática	Bomba hidrostática	1
C	744362K	1541702C1	Separador de Grãos - CENTRAL (até Dez/01) - Standard	Separador de granos - Central, h/12/01 p/Standard	1
C1	750382K	400427A1	Separador de grãos - CENTRAL (a partir de Jan/02) - Extreme	Separador de granos - Central, d/01/02 p/Extreme	1
D	814221K	244423A3	Rotor - CENTRAL (até Dez/01)	Rotor - Central, h/12/01	1
D1	814237K	413159A1	Rotor - CENTRAL (a partir Jan/02)	Rotor - Central, d/01/02	1
*	744354	194528C1	Batedor (até Dez/01)	Batidor, h/12/01	1
*	744353K	380041A1	Batedor (a partir de Jan/02)	Batidor, d/01/02	1
*	702208K	247428A1	Navalhas	Navajas	1

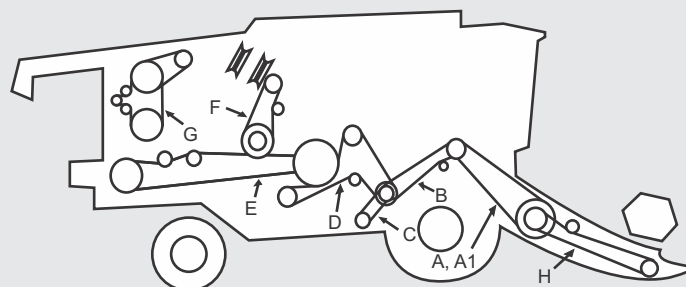
CASE
MODELO 2399 AXIAL
D LADO DIREITO / LADO DERECHO

CÓDIGO	REFERÊNCIA GATES	Nº ORIGINAL	APLICAÇÃO	APLICACIÓN	QTDE CANT
A	744353K	380041A1	Alimentador	Alimentador	1
A1	747364	402370A1	Alimentador de 54 1/2" - Tração do eixo intermediário	Alimentador 54 1/2" - Tracción eje intermediario	1
B	202245	317904A1	Ventilador do eixo intermediário	Ventilador eje intermediario	1
C	310157	301146A1	Ventilador de limpeza	ventilador de limpieza	1
D	705389	181055C1	Transmissão com espalhador	Transmisión c/ desparramador	1
E	701422	196371C1	Dispensor de palha	Dispensor de paja	1
F	723252K	1315266C1	Picador de palha	Picador paja	1
G	750382K	400427A1	Acionamento Industrial	Accionamiento industrial	1
H	747385K	402368A1	Acionamento canal alimentador	Accionamiento canal alimentador	1
*	700066K	87311867	A/C - Montagem e transmissão do compressor	Aire acondicionado - montaje y transmisión compresor	1
*	742228	A78022	Sistema da Bomba d'água	Sistema bomba agua	1
*	342228	87755884	Bomba D'água	Bomba de agua	1

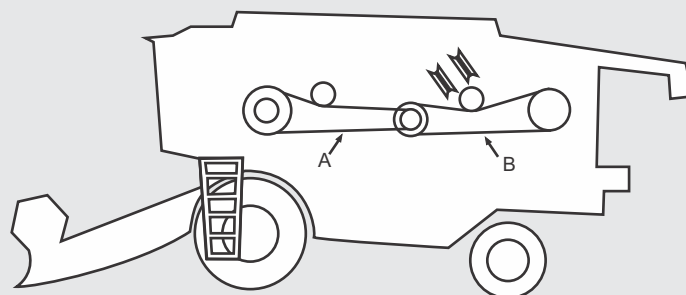
E LADO ESQUERDO / LADO IZQUIERDO

CÓDIGO	REFERÊNCIA GATES	Nº ORIGINAL	APLICAÇÃO	APLICACIÓN	QTDE CANT
A	702280K	1989217C1	Descarga do Tanque Graneliro	Descarga tolva de granos	1
B	723233K	440498A3	Bomba Auxiliar	Bomba auxiliar	1
*	750382K	400427A1	Separador de Grãos (Central) - Extreme	Separador de granos (Central)	1
*	814237K	413159A1	Rotor	Rotor	1

CASE
MODELO 2566 AXIAL FLOW
D LADO DIREITO / LADO DERECHO

CÓDIGO	REFERÊNCIA GATES	Nº ORIGINAL	APLICAÇÃO	APLICACIÓN	QTDE CANT
	314188K	84352375	Rotor	Rotor	1
	342228	87755884	Bomba D'Água	Bomba De Agua	1

E LADO ESQUERDO / LADO IZQUIERDO

CÓDIGO	REFERÊNCIA GATES	Nº ORIGINAL	APLICAÇÃO	APLICACIÓN	QTDE CANT
	302244	87642957	Ventilador Do Separador	Ventilador Separador	1
	310157	301146A1	Ventilador Do Separador	Ventilador Separador	1
	702280K	1989217C1	Acionamento De Descarga	Accionamiento Descarga	1
	723233K	440498A3	Bomba Auxiliar	Bomba Auxiliar	1

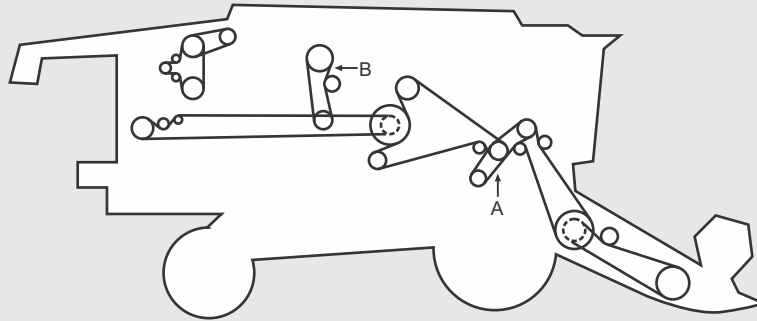
CASE
MODELO 2688 AXIAL FLOW
D LADO DIREITO / LADO DERECHO

CÓDIGO	REFERÊNCIA GATES	Nº ORIGINAL	APLICAÇÃO	APLICACIÓN	QTDE CANT
A	310157	301146A1	Ventilador De Limpeza	Ventilador De Limpeza	1
B	723252K	1315266C1	Picador De Palha	Picador Paja	1

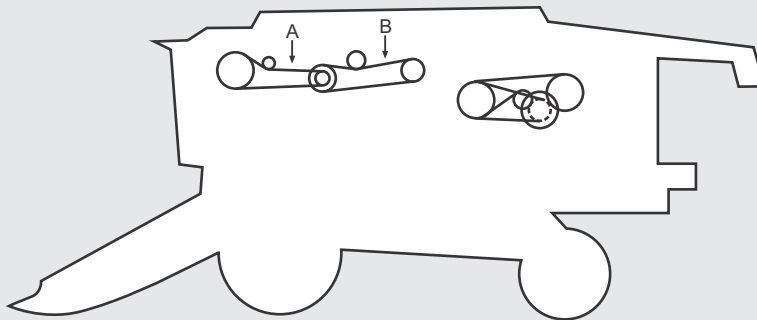
E LADO ESQUERDO / LADO IZQUIERDO

CÓDIGO	REFERÊNCIA GATES	Nº ORIGINAL	APLICAÇÃO	APLICACIÓN	QTDE CANT
A	702280K	1989217C1	Descarga Do Tanque Graneleiro	Descarga Tolva De Granos	1
B	723233K	440498A3	Bomba Auxiliar	Bomba Auxiliar	1
*	342228	87755884	Rotor	Rotor	1

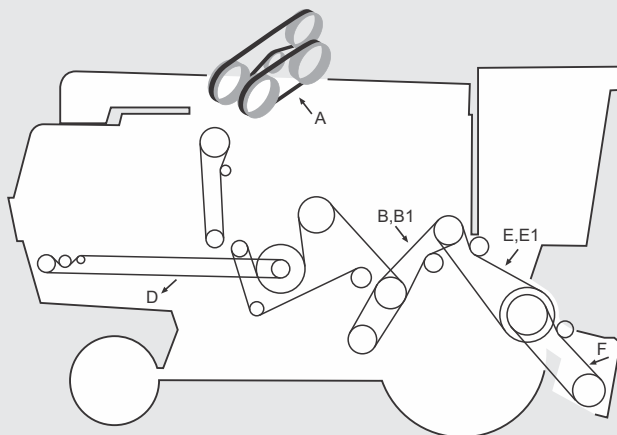
CASE
MODELOS 4130 / 5130 / 6130 / 7130 AXIAL FLOW
D LADO DIREITO / LADO DERECHO

CÓDIGO	REFERÊNCIA GATES	Nº ORIGINAL	APLICAÇÃO	APLICACIÓN	QTDE CANT
A	314188K	84352375	Rotor	Rotor	1
B	302244	87642957	Intermediário Do Ventilador	Intermediario Ventilador	1
B1	310157	301146A1	Intermediário Do Ventilador	Intermediario Ventilador	1
C	323248K	87330903	Picador De Palha	Picador De Paja	1
D	301475K	84163222	Espalhador De Palha	Dispensor De Paja	1
E	344388K	87629601	Alimentador (Com Triturador)	Reenvío Con Triturador	1
E1	344360K	87629602	Alimentador (Sem Triturador)	Reenvío Sin Triturador	1
F	325309K	47455617	Acionamento Do Rolo Da Plataforma	Accionamiento Del Rollo De La Plataforma	1

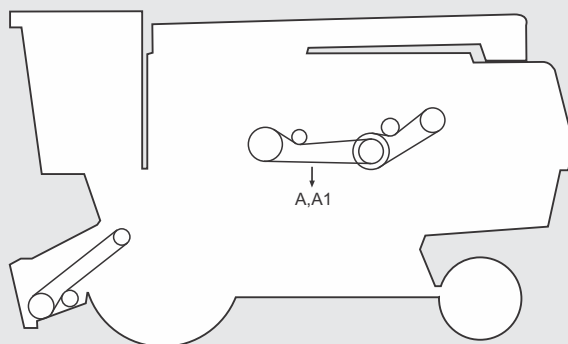
E LADO ESQUERDO / LADO IZQUIERDO

CÓDIGO	REFERÊNCIA GATES	Nº ORIGINAL	APLICAÇÃO	APLICACIÓN	QTDE CANT
A	702280K	1989217C1	Acionamento De Descarga	Accionamiento Descarga	1
A1	327338K	87549557	Acionamento De Descarga	Accionamiento Descarga	1

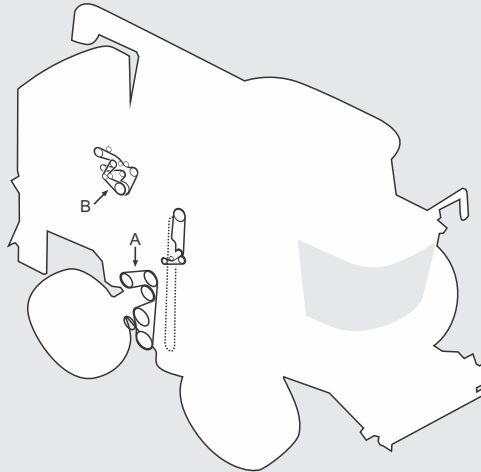
CASE
MODELOS 7010 / 8010 / 9010 AXIAL FLOW
D LADO DIREITO / LADO DERECHO

CÓDIGO	REFERÊNCIA GATES	Nº ORIGINAL	APLICAÇÃO	APLICACIÓN	QTDE CANT
A	AGRI 0305353	87283139	Acionamento Do Alimentador E Do Elevador De Palha	Accionamiento del alimentador y del elevador de paja	1
B	3002576	9513136	Ventilador Do Motor	VENTILADOR MOTOR	1
*	AGRI 0702295	86975809	Bubble Up Drive		1
*	302122	87526140	(Apenas 7010)		1

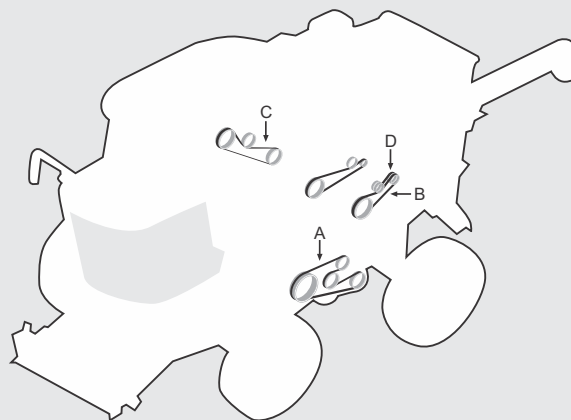
E LADO ESQUERDO / LADO IZQUIERDO

CÓDIGO	REFERÊNCIA GATES	Nº ORIGINAL	APLICAÇÃO	APLICACIÓN	QTDE CANT
A	AGRI 0202275	87317063	Sapata Do Alojamento Da Peneira	Mando De Zapata	1
B	324272K	86517680	Batedor	Batidor	1
C	AGRI 0702295	86975809	Bubble Up Drive	Bubble Up Drive	1
D	701202K	87283315	Acionamento Do Picador De Palhas (7010 / 8010)	Accionamiento De Picador De Paja	1

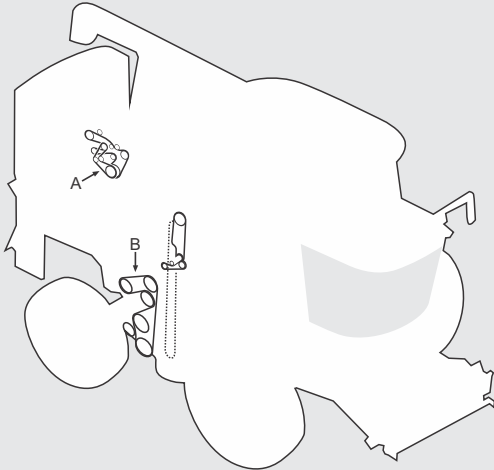
CASE
MODELOS 7120 / 8120 / 9120 AXIAL FLOW
D LADO DIREITO / LADO DERECHO

CÓDIGO	REFERÊNCIA GATES	Nº ORIGINAL	APLICAÇÃO	APLICACIÓN	QTDE CANT
A	302130K	47490848	Ventilador (Apenas 9120)	Ventilador (Apenas 9120)	1
B	AGRI 0305353	87283139	Picador De Palhas	Picador De Paja	1
*	AGRI 0702295	86975809	Bubble Up Drive	Bubble Up Drive	1

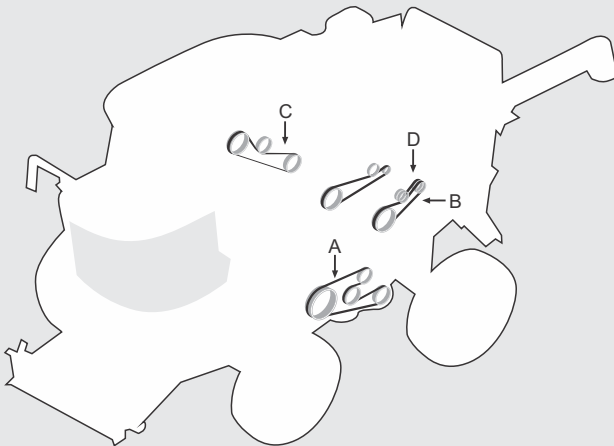
E LADO ESQUERDO / LADO IZQUIERDO

CÓDIGO	REFERÊNCIA GATES	Nº ORIGINAL	APLICAÇÃO	APLICACIÓN	QTDE CANT
A	AGRI 0202275	87317063	Primário Do Ventilador E Caixa Das Peneira	1º Ventilador Y Caja De Zarandas	1
B	324272K	86517680	Batedor	Batidor	1
C	AGRI 0702295	86975809			1
D	701202K	87283315	Picador De Palhas	Picador De Paja	1

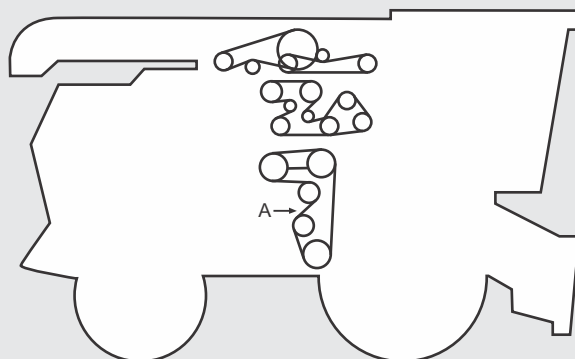
CASE
MODELOS 7230 / 8230 / 9230 AXIAL FLOW
D LADO DIREITO / LADO DERECHO

CÓDIGO	REFERÊNCIA GATES	Nº ORIGINAL	APLICAÇÃO	APLICACIÓN	QTDE CANT
A	AGRI 0305353	87283139	Acionamento Do Alimentador E Do Elevador De Palha	Accionamiento Del Alimentador Y Elevador De Paja	1
*	302130K	47490848	Acionamento Do Ventilador (8230/9230)	Accionamiento De Ventilador (8230/9230)	1
*	302122	87526140	Acionamento Do Ventilador (7230/9230)	Accionamiento De Ventilador (7230/9230)	1

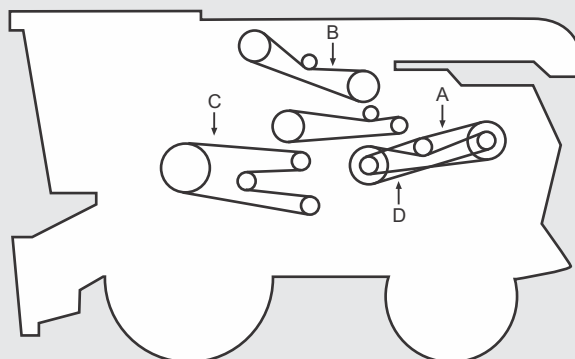
E LADO ESQUERDO / LADO IZQUIERDO

CÓDIGO	REFERÊNCIA GATES	Nº ORIGINAL	APLICAÇÃO	APLICACIÓN	QTDE CANT
A	324247K	86976208	Acionamento Do Picador De Palha	Accionamiento De Picador De Paja	1
B	AGRI 0702295	86975809	Acionamento Do Elevador De Grãos	Accionamiento De Elevador De Granos	1
C	AGRI 0202275	87317063	Acionamento Da Sapata Do Alojamento Da Peneira	Accionamiento De Mando De Zapata De Zaranda	1
D	324272K	86517680	Acionamento Do Picador De Palhas	Accionamiento De Picador De Paja	1

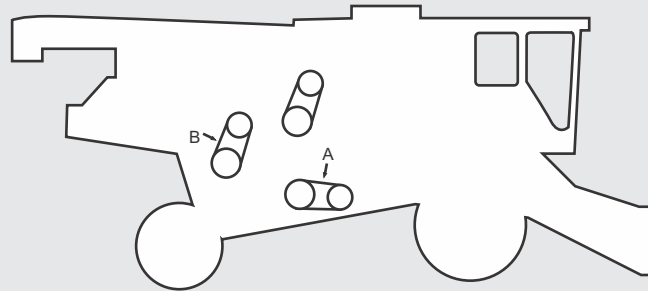
CASE
MODELO COTTON EXPRESS 2555
D LADO DIREITO / LADO DERECHO

CÓDIGO	REFERÊNCIA GATES	Nº ORIGINAL	APLICAÇÃO	APLICACIÓN	QTDE CANT
A	742206	J911567	Ventilador / Alternador / Motor	Ventilador - Alternador - Motor	1
B	700067	131403C1	Ar Condicionado	Aire acondicionado	1

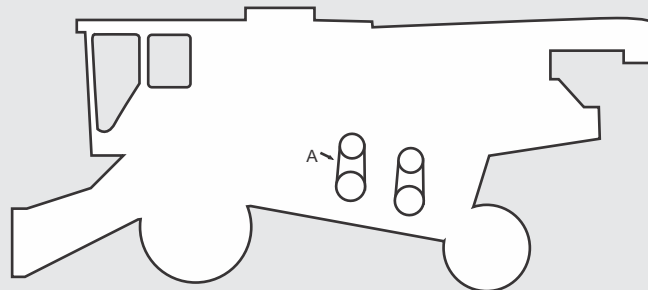
E LADO ESQUERDO / LADO IZQUIERDO

CÓDIGO	REFERÊNCIA GATES	Nº ORIGINAL	APLICAÇÃO	APLICACIÓN	QTDE CANT
A	724190K	1546117C2	Ventilador Traseiro	Ventilador trasero	1

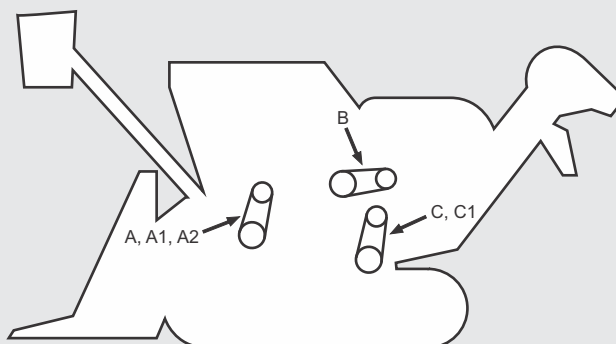
CASE
MODELOS CANA 7000 / 7700

CÓDIGO	REFERÊNCIA GATES	Nº ORIGINAL	APLICAÇÃO	APLICACIÓN	QTDE CANT
A	701080	00154223	Compressor do Ar Condicionado (Motor - Cummins 6CT)	Compressor aire condicionado, p/Cummins 6CT	1
A1	701110	00180628	Compressor do Ar Condicionado (Motor - Cummins M11)	Compressor aire condicionado, p/Cummins M11	1
A2	000089	00181189	Compressor do Ar Condicionado (Motor - Caterpillar 3306)	Compressor aire condicionado, p/Caterpillar 3306	1
B	742143	00180675	Alternador	Alternador	1
C	122155	00181193	Acionamento/Ventilador (Motor - Caterpillar 3306) (Jogo 3 peças)	Accionamiento ventilador, p/ Caterpillar 3306, c/juego 3 piezas	3
C1	742174	00180768	Acionamento/Ventilador (Motor - Cummins)	Accionamiento ventilador, p/ Cummins	1

CASE
MODELOS A2000 / TCX2100 (CAFÉ)

CÓDIGO	REFERÊNCIA GATES	Nº ORIGINAL	APLICAÇÃO	APLICACIÓN	QTDE CANT
	9493	00908721	Compressor de ar	Compressor aire	1

CLAYSON

MODELO 1530

D LADO DIREITO / LADO DERECHO

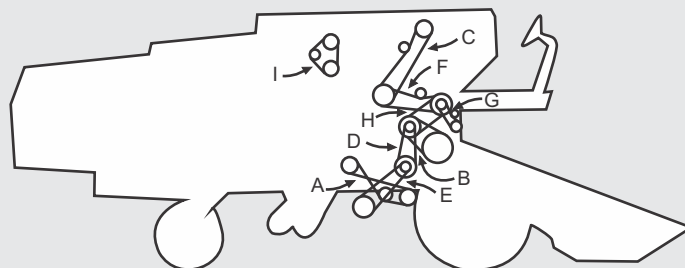

CÓDIGO	REFERÊNCIA GATES	Nº ORIGINAL	APLICAÇÃO	APLICACIÓN	QTDE CANT
A	301220	230108	Saca Palhas	Sacapajas	1
B	213186	230078	Cilindro	Cilindro	1
C	102216	230059 / 9838606	Elevador de Grãos Limpos	Elevador granos limpios	1
D	302156	230056	Primário do Ventilador	1º ventilador	1
E	302156	230056	Secundário do Ventilador	2º ventilador	1
F	302178	230057	Elevador de Retilha	Elevador retrilla	1
G	101079	230041	Sem Fim da Retilha	Sinfin retrilla	1
H	330188	230103	Descarga do Tanque Graneleiro	Descarga tolva de granos	1
I	322128	371222	Ventilador do Motor	Ventilador motor	1

E LADO ESQUERDO / LADO IZQUIERDO

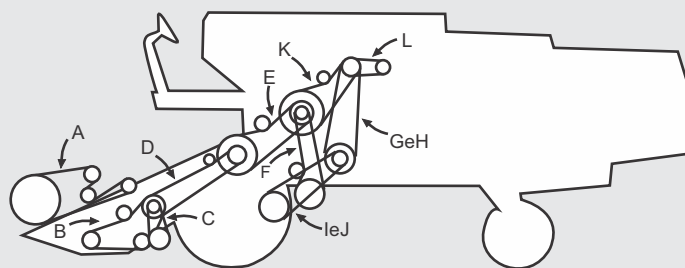

CÓDIGO	REFERÊNCIA GATES	Nº ORIGINAL	APLICAÇÃO	APLICACIÓN	QTDE CANT
A	302333	333255	Secundário do Molinete	2º molinete	1
B	302196	447041 / 337415	Navalhas	Navajas	1
C	110109	334065	Primário do Molinete	1º molinete	1
D	102276	330715	Plataforma	Plataforma	1
E	830306	230073	Alimentador do Cilindro	Alimentador cilindro	1
F	102234	230060	Peneiras	Zarandas	1
G	812262	230077	Primário Tração das Rodas	1º tracción ruedas	1
H	812275	354115	Primário Tração das Rodas (Arrozeira)	1º tracción ruedas p/arrocerá	1
I	812262	230077	Secundário Tração das Rodas	2º tracción ruedas	1
J	812275	354115	Secundário Tração das Rodas (Arrozeira)	2º tracción ruedas p/arrocerá	1
K	339307	230080	Batedor	Batidor	1
L	401111	230043	Bomba Hidráulica	Bomba hidráulica	1
M	302313	230062	Elevador do Tanque Graneleiro	Elevador tolva de granos	1
N	330292	352219	Plataforma (Milho)	Plataforma p/ maíz	1

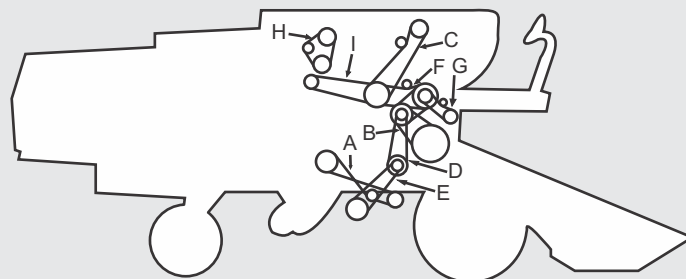
CLAYSON
MODELO 4040
D LADO DIREITO / LADO DERECHO

CÓDIGO	REFERÊNCIA GATES	Nº ORIGINAL	APLICAÇÃO	APLICACIÓN	QTDE CANT
A	301220	230108	Saca Palhas	Sacapajas	1
B	213186	230078	Cilindro	Cilindro	1
C	302281	468584	Elevador de Grãos Limpos	Elevador granos limpios	1
D	302156	230056	Primário do Ventilador	1º ventilador	1
E	302156	230056	Secundário do Ventilador	2º ventilador	1
F	302178	230057	Elevador de Retilha	Elevador retrilla	1
G	101079	230041	Sem Fim da Retilha	Sinfin retrilla	1
H	322136	479898	Ventilador do Motor	Ventilador motor	1
I	301220	230108	Filtro Rotativo	Filtro rotativo	1

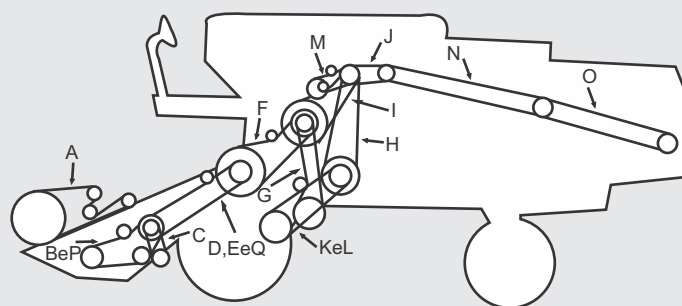
E LADO ESQUERDO / LADO IZQUIERDO

CÓDIGO	REFERÊNCIA GATES	Nº ORIGINAL	APLICAÇÃO	APLICACIÓN	QTDE CANT
A	302333	333255	Secundário do Molinete	2º molinete	1
B	302227	468759	Navalhas (4040)	Navajas	1
C	310115	603720	Primário do Molinete	1º molinete	1
D	102276	330715	Plataforma	Plataforma	2
E	302299	467261	Plataforma (Arrozeira)	Plataforma p/ arrozera	1
F	830306	230073	Alimentador do Cilindro	Alimentador cilindro	1
G	102234	230060	Peneiras	Zarandas	1
H	812262	230077	Primário Tração das Rodas	1º tracción ruedas	1
I	339307	230080	Batedor	Batidor	1
J	401111	230043	Bomba Hidráulica	Bomba hidráulica	1
K	812262	230077 / 758632 / 356024	Secundário Tração das Rodas	2º tracción ruedas	1
L	812275	757100	Secundário Tração das Rodas (Poleia 500 mm)	2º tracción ruedas p/ poleia 500mm	1
M	502149	309364	Descarga do Tanque Graneleiro	Descarga tolva de granos	1
N	302383	468048	Primário do Picador	1º picador	1
O	302270	468291	Secundário do Picador	2º picador	1
P	401279	605529	Navalhas (5050)	Navajas (5050)	1
Q	302221	616355	Plataforma Flexível	Plataforma flexible	1

DANIELE
MODELO 1051

CÓDIGO	REFERÊNCIA GATES	Nº ORIGINAL	APLICAÇÃO	APLICACIÓN	QTDE CANT
	000083		Compressor de Ar	Compresor aire	2
	002243		Caixa de navalha	Caja cuchilla	1
	002321		Comando da trilha	Mando trilla	4
	002321		Picador de palha (faca martelo)	Martillo-picador paja	2
	002336		Molinete	Molinete	1
	101164		Eixo da embreagem do tanque	Eje-embrague tolva	2
	102184		Ventilador	Ventilador	1
	102231		Saca Palhas	Sacapajas	1
	102276		Eixo do triturador de palha	Eje-triturador paja	2
	302196		Variador do ventilador	Variador ventilador	1
	813299K	51x3690K	Variador	Variador	2

DEUTZ
MODELO ARAUZ MAXIMA

CÓDIGO	REFERÊNCIA GATES	Nº ORIGINAL	APLICAÇÃO	APLICACIÓN	QTDE CANT
	000072	01122997	Ar condicionado	Aire acondicionado	2
	000091	06154847	Compressor de ar	Compresor aire	2
	001162	06154951	Emgremagem da descarga do tanque	Embrague descarga tolva	2
	001166	30638084	Dispensor	Dispensor	1
	002132	01116129	Sem fim inferior de grãos	Sifin inferior a grano	1
	002273	06154769	Ponta do triturador de palha	Puente triturador paja	1
	002432	06154771	Comando do triturador de soja	Mando triturador paja	1
	025379	01141291	Tomada de força do batedor	Toma fuerza a fajadora	1
	102216	06155819	Caixa de Navalha	Caja cuchilla	1
	102257	06154953	Descarga do tanque	Descarga tolva	1
	102328	06154285	Comando do batedor	Mando batidor	3
	202213K	06154765	Sem fim de grãos limpos	Sifin grano limpio	1
	402153	30643075	Ponta do variador do cilindro	Puenta variador a cilindro	3
	402159	01136726	Comando do ventilador	Mando ventilador	1
	402170	30643085	Molinete	Molinete	1
	402269	06154768	Sem fim inferior de retorno	Sifin inferior-retorno	1
	813299K	06150234	Comando da transmissão	Mando transmisión	2

MODELO FAHR - VIEJO

CÓDIGO	REFERÊNCIA GATES	Nº ORIGINAL	APLICAÇÃO	APLICACIÓN	QTDE CANT
	001130		Comando da turbina (curta)	Mando viento corta	1
	024198		Eixo da peneira	Tramoya	1
	024228		Cilindro	Cilidro	1
	101242		Retilha	Retrilla	1
	102219		Caixa de navalha (trigo)	Bocha, p/trigo	1
	102464		Triturador largo	Triturador larga	1
	124378		Trilha	Trilla	1
	124289K	1524289	Plataforma	Plataforma	1
	202245		Caixa de navalha (soja)	Bocha, p/soja	1
	213183K		Variador	Variador	1
	902283		Descarga do tanque	Descarga tolva	1

DEUTZ
MODELO FAHR - OPTIMA

CÓDIGO	REFERÊNCIA GATES	Nº ORIGINAL	APLICAÇÃO	APLICACIÓN	QTDE CANT
	000072	01122997	Ar condicionado	Aire acondicionado	2
	000091	06154847	Compressor de ar	Compressor aire	2
	002125	01141613	Motor da embreagem do tanque	Motor - embrague tolva	2
	002362	01141666	Motor da descarga do tanque	Motor - descarga tolva	1
	023498	06154998	Ponta do comando do picador	Puente mando picador	1
	024198	06256714	Saca palhas - Peneira	Sacapajas - zaranda	1
	024228	06256546	Eixo do variador do cilindro	Eje-variador cilindro	1
	037313	01139241	Saca palhas - Ventilador	Sacapajas-ventilador	1
	101242	06210917	Saca palhas - Elevador de grãos	Sacapajas-noria	1
	102216	06155819	Caixa de Navalha	Caja cuchilla	1
	124378	01141591	Motor do batedor	Motor - batidor	1
	124289K	01141941	Batedor (milho)	Acarreador, p/maiz	1
	302383	06153715	Comando do variador	Mando variador	2
	327292	06154999	Ponta do motor	Motor puente	1
	330336	01141615	Embocador (milho)	Cabezal p/maiz	2
	7640GS		Motor da turbina	Turbina motor	2

DON ROQUE
MODELO RV-100

CÓDIGO	REFERÊNCIA GATES	Nº ORIGINAL	APLICAÇÃO	APLICACIÓN	QTDE CANT
	002204		Triturador curto	Triturador corta	1
	002294		Plataforma	Plataforma	2
	002302		Triturador longo	Triturador larga	1
	003242		Embreagem do tanque	Embrague tolva	1
	041400K		Motor do Saca Palhas (Deutz)	Motor a sacapajas, p/ Deutz	1
	044272K		Variador com hidrostática	Variador c/ hidrostática	1
	101107		Tanque graneleiro	Tolva	2
	202213K		Caixa de Navalha	Bocha	1
	302196		Ventilador (polia grande)	Ventilador polea grande	1
	302313		Motor do Saca Palhas (Perkins)	Motor a sacapajas, p/ Perkins	5
	400108		Alternador (Perkins)	Alternador p/ Perkins	2
	813299K	19950590	Variador de Velocidade	Variador velocidad	1
	902242		Comando do tanque	Mando tolva	1
	7465GS		Alternador (Deutz)	Alternador p/ Deutz	1
	7640GS		Turbina (Deutz)	Turbina Deutz	2

DON ROQUE

MODELOS RV-125M ELECTRO / RV-150M ELECTRO

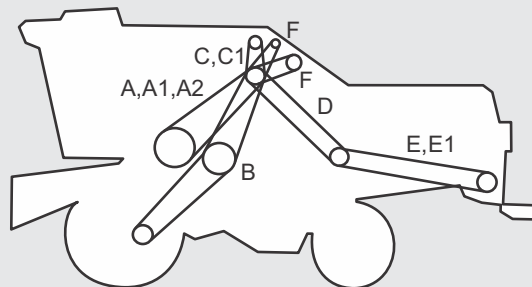
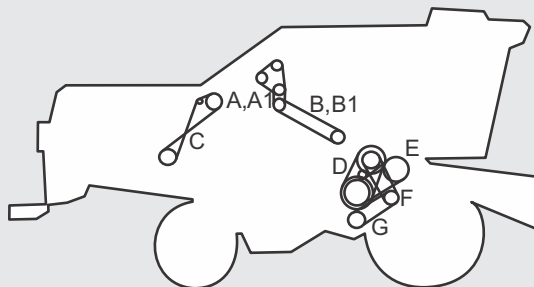
D LADO DIREITO / LADO DERECHO
E LADO ESQUERDO / LADO IZQUIERDO

D

CÓDIGO	REFERÊNCIA GATES	Nº ORIGINAL	APLICAÇÃO	APLICACIÓN	QTDE CANT
A	001074	19950920	Descarga do tanque (motor Deutz)	Descarga tolva p/ Deutz	3
A1	001070	19950880	Descarga do tanque (motor Perkins e Cummins)	Descarga tolva p/ Perkis y Cummins	3
B	002204	19951760	Embreagem da Descarga do tanque (motor Cummins)	Embrague descarga tolva p/ Cummins	2
B1	902201	19951740	Embreagem da Descarga do tanque (motor Perkins e Deutz)	Embrague descarga tolva p/ Perkins Y Deutz	2
C	002140	19951050	Virabrequin Saca palhas e agitador de palhas	Cigüenäl sacapajas a agitador de pajas	2
D	215199K	18709120	Espalhador intermediário	Despajador a intermediario	1
E	040264K	19951710	Variador intermediário do cilindro	Variador intermediario a cilindro	1
F	002147	19951552	Espalhador intermediário do variador	Despajador a intermediario a variador	1
G	002140	19951050	Variador do ventilador	Variador a ventilador	2
H	001142	19951042	Intermediário do sugador de ar	Intermediario a chupador de aire	1
I	000077	19950701	Tambor sugador (motor Cummins)	Tambor chupador p/ Cummins	1
II	000075	19950700	Tambor sugador (motor Perkins e Deutz)	Tambor chupador p/ Perkins y Deutz	1
*	302196		Ventilador (polia grande)	Ventilador polea grande	2
*	002134	19951526	Ventilador (polia grande)	Ventilador polea grande	1
*	102125	19951530	Ventilador (polia pequena)	Ventilador polea chica	1
*	400108		Alternador (motor Perkins)	Alternador p/Perkins	2
*	7465GS		Alternador (motor Deutz)	Alternador p/Deutz	1
*	76406S		Turbina (motor Deutz)	Turbina p/ Deutz	2
*	K080720		Alternador e bomba d'agua (motor Cummins Fase 4)	Alternador a bba agua p/ Cummins Fase4	1
*	K080760		Alternador e bomba d'agua (motor Cummins 180/230/300)	Alternador a bba agua p/ Cummins 180/230/300	1
*	000104		Ar condicionado	Aire acondicionado	2

E

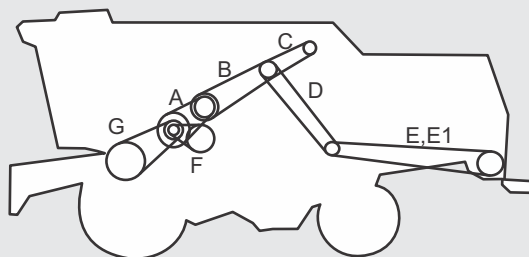
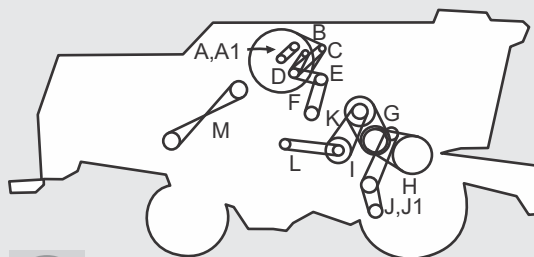
CÓDIGO	REFERÊNCIA GATES	Nº ORIGINAL	APLICAÇÃO	APLICACIÓN	QTDE CANT
A	002323	19952230	Tomada de força do saca palha (motor Perkins)	Toma fuerza a sacapajas p/ Perkins	5
A1	502325	19952220	Tomada de força do saca palha (motor Deutz)	Toma fuerza a sacapajas p/ Deutz	5
A2	002317	19952200	Tomada de força do saca palha (motor Cummins)	Toma fuerza a sacapajas p/ Cummins	5
B	813299K	19950590	Variador de velocidade	Variador de marcha	2
C	101119	19951010	Bomba hidráulica (motor Perkins)	Bomba hidráulica p/ Perkins	1
C1	001123	19951040	Bomba hidráulica (motor Deutz)	Bomba hidráulica p/ Deutz	1
D	002304	19952180	Multiplicador de velocidade	Multiplicador de velocidad	1
E	402380	19952300	Triturador (polia pequena)	Triturador c/ polea chica	1
E1	002389	19952345	Triturador (polia grande)	Triturador c/ polea grande	1
F	002168	19951590	Comando de transmissão da bomba hidráulica	Mando bomba hidráulica transmisión	1
*	202213K	19951840	Caixa de Navalha	Caja cuchilla	1
*	102276	19952010	Eixo de retorno	Eje de retorno	2
*	902206	19951790	Barra de corte	Barra de corte	2
*	002317	19952200	Embocador	Embocador	3

DON ROQUE
MODELOS RV-170 ELECTRO / RV-1550E
(D) LADO DIREITO / LADO DERECHO
(E) LADO ESQUERDO / LADO IZQUIERDO

D

CÓDIGO	REFERÊNCIA GATES	Nº ORIGINAL	APLICAÇÃO	APLICACIÓN	QTDE CANT
A	000089	19950537	Comando do Ventilador (170)	Mando ventilador p/170	3
A1	400087	19950733	Comando do Ventilador (1550)	Mando ventilador p/1550	2
B	300260	19950731	Comando do tambor sugador giratório	Mando a tambor de chupador giratorio	1
C	000119	19950736	Intermediário do sugador rotativo	Intermediario chupador rotativo	1
D	000077	19950701	Comando do compressor do ar condicionado	Mando compressor aire acondicionado	2
E	001109	19950983	Intermediário da descarga do tanque	Intermediario descarga tolva	3
F	202182	19951690	Embreagem da descarga do tanque	Embrague descarga tolva	2
G	215199K	18709120	Variador do cilindro	Variador cilindro	1
H	102219	19951849	Intermediário do variador do cilindro	Intermediario variador cilindro	4
I	002172	19951558	Variador do ventilador	Variador ventilador	1
J	002140	19951545	Comando do Ventilador (polia grande)	Mando ventilador c/ polea grande	1
J1	002134	19951526	Comando do Ventilador (polia pequena)	Mando ventilador c/ polea chica	1
K	002187	19951701	Saca palhas	Sacapajas	2
L	001134	19951036	Turbina de limpeza do sugador giratório	Turbina limpieza a chupador giratorio	1
M	001264	19951053	Saca palhas / agitador intensivo de palha	Sacapajas a sacudidor intensivo de paja	1
*	74656S		Alternador (motor Deutz)	Alternador Deutz	1
*	400108		Alternador (motor Perkins)	Alternador Perkins	2
*	102253	19951992	Embocador	Embocador	2
*	202213K		Caixa de Navalha	Bocha	1
*	041400K		Saca palhas (motor Deutz)	Motor a sacapajas p/ Deutz	1
*	302313		Saca palhas (motor Perkins)	Motor a sacapajas p/ Perkins	5
*	003242		Embreagem do tanque	Embrague tolva	1
*	902242		Comando do tanque	Mando tolva	1
*	002294		Plataforma	Plataforma	2
*	101107		Tanque	Tolva	2
*	102125	19951530	Tanque	Tolva	2
*	002204		Triturador curto	Triturador corta	1
*	002302		Triturador longo	Triturador larga	1
*	76406S		Turbina (motor Deutz)	Turbina Deutz	2
*	813299K	19950590	Variador de Velocidade	Variador velocidad	2
*	040174K		Ventilador (polia pequena)	Ventilador polea chica	1
*	302196		Ventilador (polia grande)	Ventilador polea grande	1

E

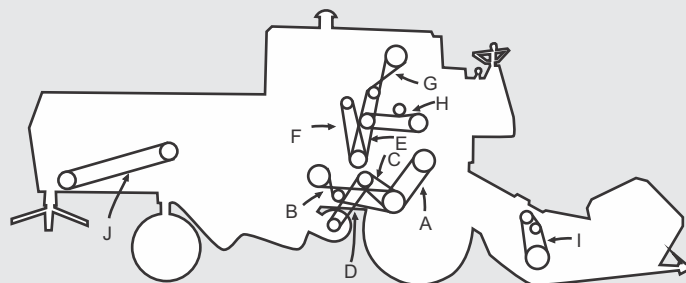
CÓDIGO	REFERÊNCIA GATES	Nº ORIGINAL	APLICAÇÃO	APLICACIÓN	QTDE CANT
A	902201	19951740	Comando do Saca palha	Mando sacapaja	3
B	402264	19951983	Tomada de força do eixo auxiliar	Toma fuerza a eje pasante	5
C	102184	19951699	Bomba hidrostática	Bomba hidrostática	4
D	102319	19952201	Tomada de força do triturador intermediário	Toma fuerza a intermedio triturador	2
E	002417	19952358	Intermediário do triturador	De intermediario a triturador	2
E1	002445	19952361	Intermediário do triturador (para milho)	De intermediario a triturador p/ maiz	2
F	323183K	19951709	Espalhador do batedor centrífugo	Despajador a batidor centrifugo	1
G	044338	19951712	Embreagem da plataforma	Embrague plataforma	1

IDEAL
MODELO CA800
D LADO DIREITO / LADO DERECHO

CÓDIGO	REFERÊNCIA GATES	Nº ORIGINAL	APLICAÇÃO	APLICACIÓN	QTDE CANT
A	502149	CR107	Peneiras	Zarandas	1
B	101205	CR108	Saca Palhas	Sacapajas	1
C	101104	CR109	Primário do Ventilador	1º ventilador	1
D	401111	2834466M1 / 3590943M1 / CR116	Secundário do Ventilador	2º ventilador	1
E	402131	CR103	Primário do Elevador da Retrilha	1º elevador retrilha	1
F	402153	CR104	Secundário do Elevador da Retrilha	2º elevador retrilha	1
G	202182	CR106	Elevador de Grãos	Elevador de granos	1
H	102146	CR105	Descarga do Tanque Graneleiro	Descarga tolva de granos	2
I	402140	CR113	Sem Fim da Plataforma	Sinfin plataforma	1
J	501334	CR120	Espalhador de Palha	Dispensor de paja	1

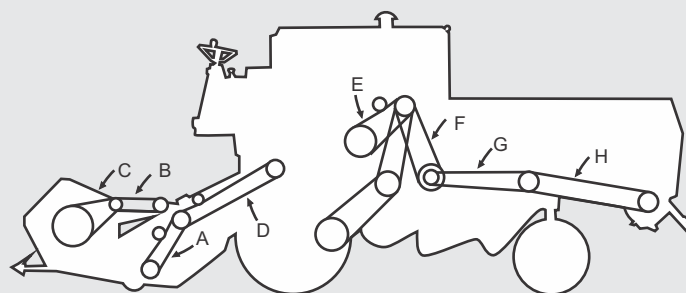
E LADO ESQUERDO / LADO IZQUIERDO

CÓDIGO	REFERÊNCIA GATES	Nº ORIGINAL	APLICAÇÃO	APLICACIÓN	QTDE CANT
A	402159	CR112	Navalhas	Navajas	1
B	502115	CR114 / C1MT05x205	Primário do Molinete	1º molinete	1
C	102164	C31064-4 / CR115	Secundário do Molinete	2º molinete	1
D	402238	C1MT05x209	Acionamento da Plataforma	Accionamiento plataforma	1
E	401173	CR102	Batedor	Batidor	5
F	302178	063971T1 / CR118	Primário do Picador de Palhas	1º picador paja	1
G	402223	CR121	Intermediário do Picador de Palhas	Intermediario picador paja	1
H	102253	CR122	Secundário do Picador de Palhas	2º picador paja	1

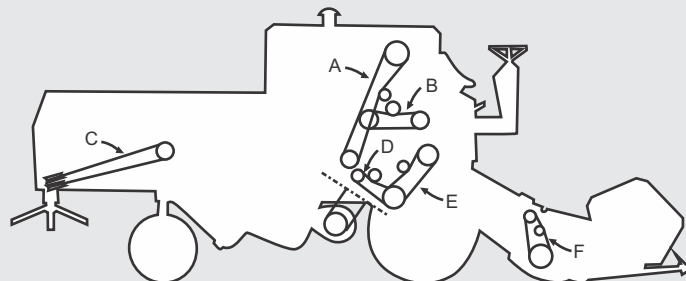
IDEAL
MODELO CA875
D LADO DIREITO / LADO DERECHO

CÓDIGO	REFERÊNCIA GATES	Nº ORIGINAL	APLICAÇÃO	APLICACIÓN	QTDE CANT
A	402308	C1MT05x217	Elevador de Grãos	Elevador de granos	1
B	102164	C31064-4 / CR115	Descarga do Tanque Graneleiro	Descarga tolva de granos	1
C	401328	C1MT05x203	Espalhador de Palha	Dispersor de paja	1
D	401156	C1MT05x202	Peneiras	Zarandas	1
E	402148	C1MT05x207	Alimentador do Cilindro	Alimentador Cilindro	1
F	302145K	C1MT05x206	Sem Fim da Plataforma	Sinfin Plataforma	1

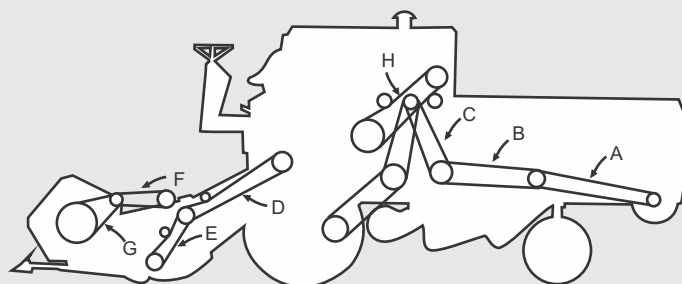
E LADO ESQUERDO / LADO IZQUIERDO

CÓDIGO	REFERÊNCIA GATES	Nº ORIGINAL	APLICAÇÃO	APLICACIÓN	QTDE CANT
A	402263	C1MT05x213	Secundário do Picador de Palha	2º picador paja	1
B	402228	C1MT05x211	Intermediário do Picador de Palha	Intermediario picador paja	1
C	402169	C1MT05x210	Primário do Picador de Palha	1º picador paja	1
D	402240	C1MT05x212	Acionamento da Plataforma	Acionamiento plataforma	1
E	102161	1722835M1 / C1MT05x208	Navalhas	Navajas	1
F	502115	CR114 / C1MT05x205	Primário do Molinete	1º molinete	1
G	102164	C31064-4 / CR115	Secundário do Molinete	2º molinete	1
*	102108	C1MT05x204	Bomba Hidráulica	Bomba hidráulica	1

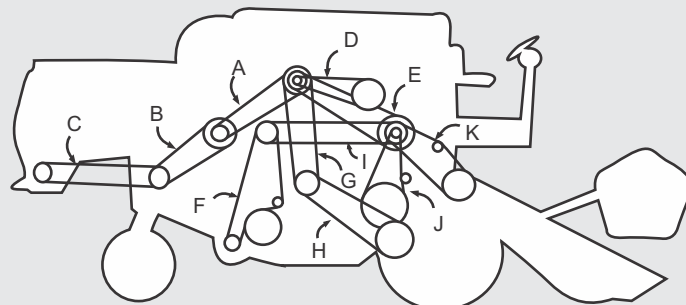
IDEAL
MODELO 1170 (até 11/83)
D LADO DIREITO / LADO DERECHO

CÓDIGO	REFERÊNCIA GATES	Nº ORIGINAL	APLICAÇÃO	APLICACIÓN	QTDE CANT
A	402228	C1MT05x211	Primário de Picador de Palha	1º picador paja	1
B	402228	C1MT05x211	Intermediário do Picador de Palha	Intermediario picador paja	1
C	402228	C1MT05x211	Secundário do Picador de Palha	2º picador paja	1
D	402198	1170-270-106.00	Descarga do Tanque Graneleiro	Descarga tolva de granos	1
E	425331	1170-120-109.00	Batedor	Batidor	1
F	405295	1116-140-134.00	Retilha	Retrilla	1
G	812265	1175-300-129.00	Primário da Tração das Rodas	1º tracción ruedas	1
H	812265	1175-300-129.00	Secundário da Tração das Rodas	2º tracción ruedas	1
I	419343	88-000999-0.198 / 88-007753-6.410	Primário Elevador da Retilha	1º elevador retrilla	1
J	130274	148883M1 / 88-002215-6.280	Peneiras	Zarandas	1
K	430303	1175-091-124.00	Alimentador do Cilindro	Alimentador cilindro	1

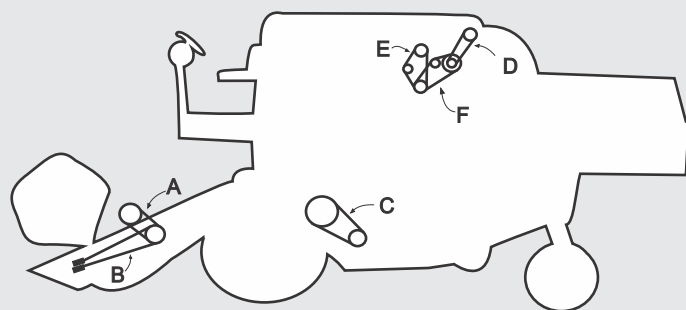
E LADO ESQUERDO / LADO IZQUIERDO

CÓDIGO	REFERÊNCIA GATES	Nº ORIGINAL	APLICAÇÃO	APLICACIÓN	QTDE CANT
A	434174	1123-060-100.00	Molinete	Molinete	1
B	429277	1123-060-101.00	Navalhas	Navajas	1
C	810150	C1MT05x214	Ventilador	Ventilador	1
D	400065	1170-020-185.00	Filtro Rotativo	Filtro rotativo	1
E	521132	3.450.201.247 / 6.0345.02.0.1247	Ventilador do Motor	Ventilador motor	1
F	322142	489734M2 / 6.0345.02.1.1353	Bomba Hidráulica	Bomba hidráulica	1

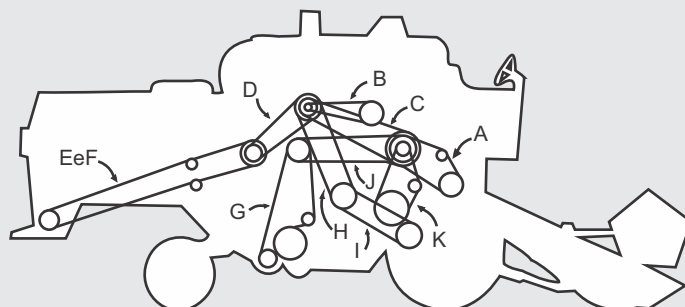
IDEAL
MODELOS 1170 / 1175 (de 12/83 a 12/85)
D LADO DIREITO / LADO DERECHO

CÓDIGO	REFERÊNCIA GATES	Nº ORIGINAL	APLICAÇÃO	APLICACIÓN	QTDE CANT
A	430303	1175-091-124.00	Alimentador do Cilindro	Alimentador cilindro	1
B	402198	1170-270-106.00	Descarga do Tanque Graneleiro	Descarga tolva de granos	1
C	425331	1170-120-109.00	Acionamento Principal	Accionamiento principal	1
D	430303	1175-091-124.00	Primário do Picador de Palha	1º picador paja	1
E	402380	85-000000-0.131	Secundário do Picador de Palha	2º picador paja	1
F	402437	1130-375-100.00 / 85-000000-0.136	Secundário do Picador de Palha (Arrozera)	2º picador paja, p/ arrozera	1
G	405295	1116-140-134.00	Secundário do Elevador da Retriilha	2º elevador retrilla	1
H	812265	1175-300-129.00	Primário Tração das Rodas	1º tracción ruedas	1
I	812265	1175-300-129.00	Secundário Tração das Rodas	2º tracción ruedas	1
J	419343	88-000999-0.198 / 88-007753-6.410	Primário Elevador da Retriilha	1º elevador retrilla	1
K	130274	1483883M1 / 88-002215-6.280	Peneiras	Zarandas	1

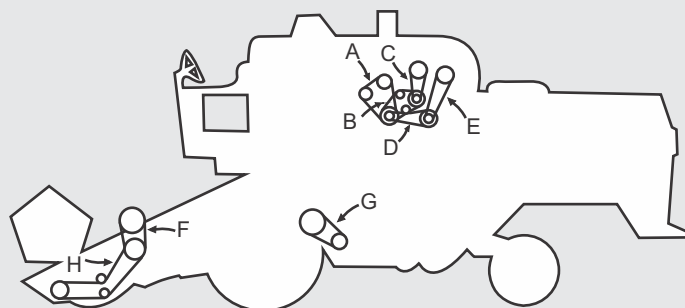
E LADO ESQUERDO / LADO IZQUIERDO

CÓDIGO	REFERÊNCIA GATES	Nº ORIGINAL	APLICAÇÃO	APLICACIÓN	QTDE CANT
A	521132	3.450.201.247 / 6.0345.02.0.1247	Ventilador Motor (MWM)	Ventilador motor, p/ MWM	1
B	400108	1170-290-108.00	Primário do Compressor de Ar	1º compresor de aire	1
C	400100	1170-290-110.00	Secundário do Compressor de Ar	2º compresor de aire	1
D	406128	1170-020-261.00	Primário do Filtro Rotativo	1º filtro rotativo	1
E	406128	1170-020-261.00	Secundário do Filtro Rotativo	2º filtro rotativo	1
F	434174	1123-060-100.00	Molinete	Molinetete	1
G	810150	C1MT05x214	Ventilador	Ventilador	1
H	402240	C1MT05x212	Navalhas (Plataforma Rígida)	Navajas, p/ plataforma rígida	1
*	429277	1123-060-101.00	Navalhas (Plataforma Flexível)	Navajas, p/ plataforma flexível	1

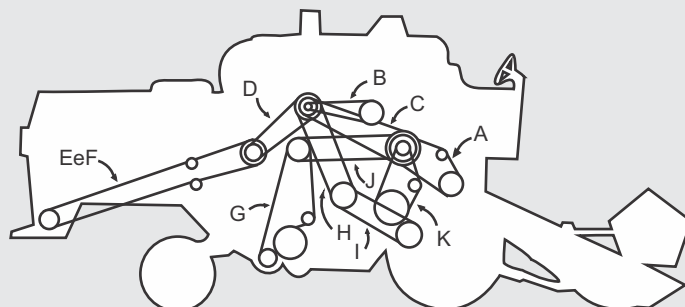
IDEAL
MODELOS 1170 / 1175 (de 01/86 a 09/86)
D LADO DIREITO / LADO DERECHO

CÓDIGO	REFERÊNCIA GATES	Nº ORIGINAL	APLICAÇÃO	APLICACIÓN	QTDE CANT
A	430303	1175-091-124.00	Alimentador do Cilindro	Alimentador cilindro	1
B	402198	1170-270-106.00	Descarga do Tanque Graneleiro	Descarga tolva de granos	1
C	425331	1170-120-109.00	Acionamento Principal	Acionamiento principal	1
D	430303	1175-091-124.00	Primário do Picador de Palha	1º picador paja	1
E	402380	85-000000-0.131	Secundário do Picador de Palha	2º picador paja	1
F	402437	1130-375-100.00/ 85-000000-0.136	Secundário do Picador de Palha (Arrozeira)	2º picador paja, p/ arroceira	1
G	405295	1116-140-134.00	Secundário do Elevador da Retrilha	2º elevador retrilla	1
H	812265	1175-300-129.00	Primário Tração das Rodas	1º tracción ruedas	1
I	812265	1175-300-129.00	Secundário Tração das Rodas	2º tracción ruedas	1
J	419343	88-000999-0.198 / 88-007753-6.410	Primário Elevador da Retrilha	1º elevador retrilla	1
K	130274	88-002215-6.280 / 1483883M1	Peneiras	Zarandas	1

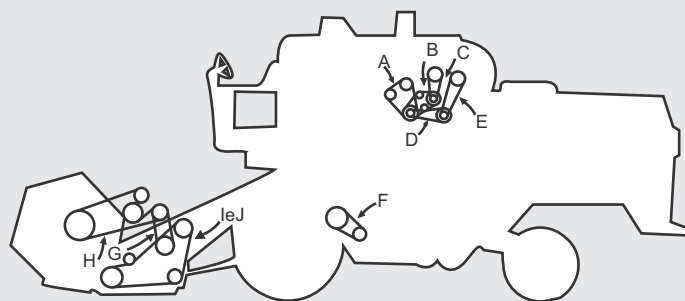
E LADO ESQUERDO / LADO IZQUIERDO

CÓDIGO	REFERÊNCIA GATES	Nº ORIGINAL	APLICAÇÃO	APLICACIÓN	QTDE CANT
A	521132	3.450.201.247 / 6.0345.02.0.1247	Ventilador Motor (MWM)	Ventilador motor, p/MWM	1
B	400081	1175-025-185.00	Primário do Compressor de Ar	1º compressor de aire	1
C	322123	41.904.300 / 85-000999-0.198	Secundário do Compressor de Ar	2º compressor de aire	1
D	406128	1170-020-261.00	Primário do Filtro Rotativo	1º filtro rotativo	1
E	406128	1170-020-261.00	Secundário do Filtro Rotativo	2º filtro rotativo	1
F	810150	C1MT05x214	Ventilador	Ventilador	1
G	133165	1722836M1	Primário do Molinete	1º molinete	1
H	501273	3315232M1	Secundário do Molinete	2º molinete	1
I	502215	053928T1 / 85-000999-0-188	Navalhas (Plataforma Rígida)	Najavas, p/ plataforma rígida	1
J	402229	1123-464-465.00	Navalhas (Plataforma Flexível)	Najavas, p/ plataforma flexível	1

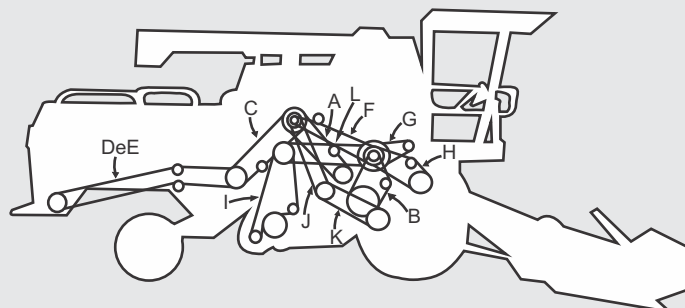
IDEAL
MODELOS 1170 / 1175 (de 10/86 em diante)
D LADO DIREITO / LADO DERECHO

CÓDIGO	REFERÊNCIA GATES	Nº ORIGINAL	APLICAÇÃO	APLICACIÓN	QTDE CANT
A	130274	1483883M1 / 88-002215-6.280	Descarga do Tanque Graneleiro	Descarga tolva de granos	1
B	130274	1483883M1 / 88-002215-6.280	Peneiras	Zarandas	1
C	330336	1175-375-104.00	Primário do Picador de Palha	1º picador pajas	1
D	302379	1170-370-156.00	Secundário do Picador de Palha	2º picador pajas	1
E	402437	1130-375-100.00 / 85-000000-0.136	Secundário do Picador de Palha (Arrozeira)	2º picador pajas, p/ arroceira	1
F	440359	1175-125-104.00	Acionamento Principal	Accionamento principal	1
G	402155	1175-225-138.00	Bomba Hidráulica	Bomba hidráulica	1
H	430303	1175-091-124.00	Alimentador do Cilindro	Alimentador cilindro	1
I	405295	1116-140-134.00	Secundário Elevador da Retrilha	2º elevador retrilla	1
J	812265	1175-300-129.00	Primário Tração das Rodas	1º tracción ruedas	1
K	812265	1175-300-129.00	Secundário Tração das Rodas	2º tracción ruedas	1
L	419343	88-000999-0.198 / 88-007753-6.410	Primário Elevador da Retrilha	1º elevador retrilla	1

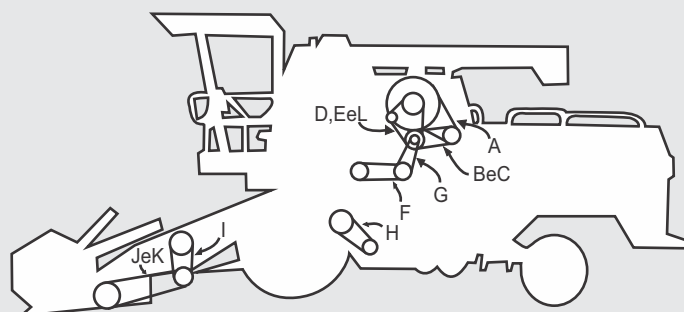
E LADO ESQUERDO / LADO IZQUIERDO

CÓDIGO	REFERÊNCIA GATES	Nº ORIGINAL	APLICAÇÃO	APLICACIÓN	QTDE CANT
A	400202	1175-025-184.00	Secundário do Filtro Rotativo	2º filtro rotativo	1
B	400081	1175-025-185.00	Primário do Filtro Rotativo (MWM)	1º filtro rotativo, p/ motor MWM	1
C	322123	41.904.300 / 85-000999-0.198	Primário do Filtro Rotativo (Perkins)	1º filtro rotativo, p/ motor Perkins	1
D	521132	3.450.201.247 / 6.0345.02.0.1247	Ventilador Motor (MWM)	Ventilador motor, p/ MWM	1
E	122147	2801859M1 / 70.070.036	Ventilador Motor (Perkins)	Ventilador motor, p/ Perkins	1
F	400151	1175-295-117.00	Primário Compressor de Ar	1º compressor de aire	1
G	400091	1175-295-118.00	Secundário Compressor de Ar	2º compressor de aire	1
H	810150	C1MT05x214	Ventilador	Ventilador	1
I	902122	1123-664-100.00	Primário Navalhas	1º Navajas	1
J	902157	1123-664-102.00	Secundário Navalhas (Plataforma Rígida)	2º Navajas, p/ plataforma rígida	1
K	402170	1123-664-101.00	Secundário Navalhas (Plataforma Flexível)	2º Navajas, p/ plataforma flexible	1
L	400087	1175-026-160.00	Ventilador Motor 120 CV (Perkins)	Ventilador motor, p/ Perkins 120CV	1

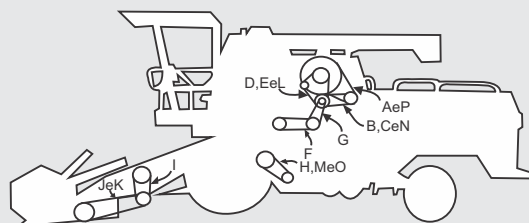
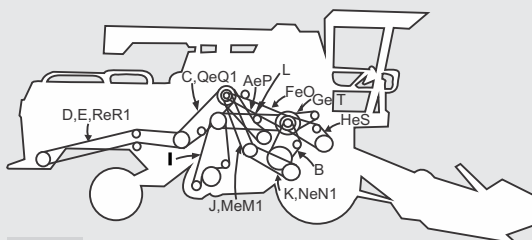
IDEAL
MODELOS 9070 / 9075 / 9080 / 9090 / 9090 HYDRO
D LADO DIREITO / LADO DERECHO
E LADO ESQUERDO / LADO IZQUIERDO

D	CÓDIGO	REFERÊNCIA GATES	Nº ORIGINAL	APLICAÇÃO	APLICACIÓN	QTDE CANT
	A	130274	1483883M1 / 88-002215-6.280	Descarga do Tanque Graneleiro (9070 e 9075)	Descarga tolva de granos, p/ 9070 y 9075	1
	B	130274	148.883M1 / 88-002215-6.280	Peneiras	Zarandas	1
	C	330336	1175-375-104.00	Primário do Picador de Palha (9070 e 9075)	1º picador de pajas, p/ 9070 y 9075	1
	D	302379	1170-370-156.00	Secundário do Picador de Palha (9070 e 9075)	2º picador de pajas, p/ 9070 y 9075	1
	E	402437	1130-375-100.00 / 85-000000-0.136	Secundário do Picador de Palha (Arrozeira)	2º picador de pajas, p/ arrozera	1
	F	440359	1175-125-104.00	Acionamento Principal	Accionamento principal	1
	G	402155	1175-225-138.00	Bomba Hidráulica (9070 e 9075)	Bomba hidráulica, p/ 9070 y 9075	1
	H	430303	1175-091-124.00	Alimentador do Cilindro (9070 e 9075)	Alimentador cilindro, p/ 9070 y 9075	1
	I	405295	1116-140-134.00	Secundário Elevador da Retriilha	2º elevador retrilla	1
	J	812265	1175-300-129.00	Primário Tração das Rodas (9070)	1º tracción ruedas, p/ 9070	1
	K	812265	1175-300-129.00	Secundário Tração das Rodas (9070)	2º tracción ruedas, p/ 9070	1
	L	419343	88-000999-0.198 / 88-007753-6.410	Primário Elevador da Retriilha	1º elevador retrilla	1
	M	813266K	1175-015-245.00	Primário Tração das Rodas	1º tracción ruedas	1
	M1	813266	1175-015-241.00	Primário Tração Rodas (9070 e 9075)	1º tracción ruedas, p/ 9070 y 9075	1
	N	813266K	1175-015-245.00	Secundário Tração das Rodas	2º tracción ruedas	1
	N1	813266	1175-015-241.00	Secundário Tração Rodas (9070 e 9075)	2º tracción ruedas, p/ 9070 y 9075	1
	O	224224K	038580T1	Acionamento Principal (só Hydro)	Accionamento principal, p/ hidro	1
	P	423255K	039363T1	Descarga do Tanque Graneleiro	Descarga tolva de granos	1
	Q	423458	039630T1	Primário Picador de Palha (a partir de Jan/98)	1º picador de pajas, d/01/98	1
	Q1	423318	1175-375-134.00	Primário Picador de Palha (até Dez/97)	1º picador de pajas, h/12/97	1
	R	423223	039631T1	Secundário Picador de Palha (a partir de Jan/98)	2º picador de pajas, d/01/98	1
	R1	423463	1175-375-135.00	Secundário Picador de Palha (até Dez/97)	2º picador de pajas, h/12/97	1
	S	327292	1175-125-195.00	Alimentador do Cilindro	Alimentador cilindro	1
	T	102125	CR108 / 418192M1	Bomba Hidráulica	Bomba hidráulica	1
	*	215199K	1175-105-150.00	Variador Hidr. Cil. Trilha	Variador hidr. Cilindro trilla	1
	*	427355	1175-185-129.00	Tração Retriilha Picador	Tracción retrilla - picador	1
	*	402269	1175-185-112.00 / 3468274M1	Tração Retriilha	Tracción retrilla	1
	*	102184	048391T1	Plataforma Rígida	Plataforma rígida	1
	*	102236	048392T1	Plataforma Hyperflex	Plataforma flexible	1

E	CÓDIGO	REFERÊNCIA GATES	Nº ORIGINAL	APLICAÇÃO	APLICACIÓN	QTDE CANT
	A	400202	1175-025-184.00	Secundário do Filtro Rotativo (até Agos/93)	2º filtro rotativo, h/08/93	1
	B	400081	1175-025-185.00	Primário do Filtro Rotativo (MWM)	1º filtro rotativo, p/ MWM	1
	C	322123	41.904.300 / 85-000999-0.198	Primário do Filtro Rotativo (Perkins) (até Agos/93)	1º filtro rotativo, p/ Perkins h/08/93	1
	D	521132	3.450.201.247 / 6.0345.02.1247	Ventilador Motor (MWM)	Ventilador motor, p/ MWM	1
	E	122147	2801859M1 / 70.070.036	Ventilador Motor (Perkins)	Ventilador motor, p/ Perkins	1
	F	400053	1175-025-279.00	Primário Compressor de Ar	1º compresor de aire	1
	G	400087	1175-026-160.00	Secundário Compressor de Ar	2º compresor de aire	1
	H	810164	1175-155-169.00	Ventilador (até Agos/93)	Ventilador, h/08/93	1
	I	902122	1123-664-100.00	Primário Navalhas	1º navajas	1
	J	902157	1123-664-102.00	Secundário Navalhas (Plataforma Rígida)	2º navajas, plataforma rígida	1
	K	402170	1123-664-101.00	Secundário Navalhas (Plataforma Flexível)	2º navajas, plataforma flexible	1
	L	400087	1175-026-160.00	Ventilador Motor 120 CV (Perkins)	Ventilador motor, p/ Perkins 120CV	1
	M	810150	C1M105x214	Ventilador (de Set/93 até Set/95)	Ventilador, d/09/93 a 09/95	1
	N	322180	038355T1	Primário do Filtro Rotativo (Perkins) (a partir de Set/93)	1º filtro rotativo, p/ Perkins h/09/93	1
	O	109165	045682T1	Ventilador (a partir de Out/95)	Ventilador, d/10/93	2
	P	900215	038357T1	Secundário do Filtro Rotativo (a partir de Set/93)	2º filtro rotativo, d/09/93	1
	*	122105	038356T1	Tela Rotativa / Compressor	Cinta transportadora - compresor	2
	*	402191	1123-675-214.00	Plataforma	Plataforma	1
	*	400087	1175-026-160.00	Compressor	Compresor	1

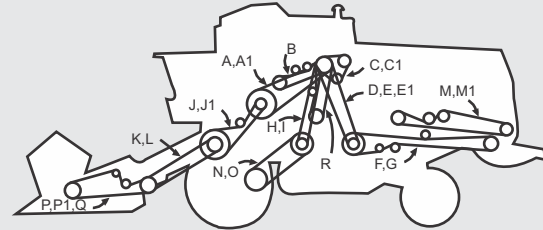
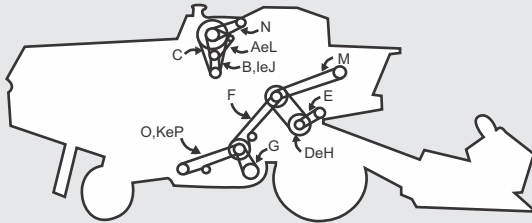
JOHN DEERE
MODELOS 1165 STANDARD - ST / POSI - TORQ - PT / HIDRO/4 - H4 / TURBO - TB
D LADO DIREITO / LADO DERECHO
E LADO ESQUERDO / LADO IZQUIERDO

D	CÓDIGO	REFERÊNCIA GATES	Nº ORIGINAL	APLICAÇÃO	APLICACIÓN	QTDE CANT
	A	922119	S02101	Alternador Motor MBB (ST / PT / H4 / TB)	Alternador, p/ MBB, p/ST/PT/H4/TB	1
	B	207191	S17045	Exaustor Motor MBB (ST / PT / H4 / TB)	Extractor, p/MBB, p/ST/PT/H4/TB	1
	C	206062	S17044	Filtro Rotativo (ST / PT / H4 / TB)	Filtro rotativo, p/ST/PT/H4/TB	1
	D	213183K	Z20823	Cilindro (ST / H4 / TB) sem PT	Cilindro, p/ST/H4/TB, s/ PT	1
	E	206083	CQ03160	Tacômetro do Cilindro (ST / PT / H4 / TB)	Tacômetro cilindro, p/ST/PT/H4/TB	1
	F	402238	SA 00601	Peneiras (ST / PT / H4 / TB)	Zarandas, p/ST/PT/H4/TB	1
	G	809104K	Z41178	Ventilador (ST / PT / H4 / TB)	Ventilador, p/ST/PT/H4/TB	1
	H	215199K	Z44936	Cilindro (ST / H4 / TB) com PT	Cilindro, p/ST/H4/TB, c/ PT	1
	I	200195	CQ08238	Exaustor Motor MBB (ST / PT / H4 / TB)	Extractor, p/MBB, p/ST/PT/H4/TB	1
	J	200199	CQ08239	Exaustor Motor MWM (ST / PT / H4 / TB)	Extractor, p/MWM, p/ST/PT/H4/TB	1
	K	502165	CQ13837	Elevador de Grãos Limpos (ST / PT / H4 / TB) (até 10/97)	Elevador de granos limpios, p/ST/PT/H4/TB, h/10/97	1
	L	222132	CQ12236 (DQ16201)	Alternador Motor MWM (ST / PT / H4 / TB)	Alternador, p/ MWM, p/ST/PT/H4/TB	2
	M	201150	Z45026	Elevador Superior Interno da Retilha (ST / PT / H4 / TB)	Elevador superior interno retilla, p/ST/PT/H4/TB	1
	N	222103	CQ06153	Compressor de Ar (ST / PT / H4)	Compressor de aire, p/ST/PT/H4	1
	O	223205K	CQ31965	Elevador de Grãos Limpos (ST / PT / H4 / TB) (de Nov/97 até Maio/98)	Elevador de granos limpios, p/ST/PT/H4/TB, d/11/97 a 05/08	1
	P	223205K	CQ31965	Elevador de Grãos Limpos (ST / PT / H4 / TB) (a partir de Jun/98)	Elevador de granos limpios, p/ST/PT/H4/TB, d/06/98	1
	*	222132	CQ12236 (DQ16201)	Acionamento do Molinete	Accionamento molinete	2

E	CÓDIGO	REFERÊNCIA GATES	Nº ORIGINAL	APLICAÇÃO	APLICACIÓN	QTDE CANT
	A	225324K	Z33790	Acionamento Principal (ST / PT / H4 / TB)	Accionamento principal, p/ST/PT/H4/TB	1
	A1	226330K	Z46463	Acionamento Principal (a partir de Jan/04)	Accionamento principal, d/01/04	1
	B	302178	CQ03265	Descarga do Tanque Graneliro (ST / PT / H4 / TB)	Descarga tolva de granos, p/ST/PT/H4/TB	1
	C	401111K	CQ03492	Bomba Hidráulica (ST / PT / H4 / TB)	Bomba hidráulica, p/ST/PT/H4/TB	1
	C1	201112K	CQ11755	Bomba Hidráulica (a partir de Jan/04)	Bomba hidráulica, d/01/04	1
	D	202237	CQ03457	Primário Picador Palha (Até Série 18118) (ST / PT / H4 / TB)	1º picador paja, h/serie 18118, p/ST/PT/H4/TB	1
	E	223278	Z35358	Primário Picador Palha (Série 18119 em diante) (ST / PT / H4 / TB)	1º picador paja, d/serie 18118, p/ST/PT/H4/TB	1
	E1	223278K	CQ34345	Primário Picador Palha (a partir de Jan/04)	1º picador paja, d/01/04	1
	F	202493	CQ03283	Secundário Picador Palha (Até Série 18118) (ST / PT / H4 / TB)	2º picador paja, h/serie 18118, p/ST/PT/H4/TB	1
	G	223514K	Z35357	Secundário Picador Palha (Série 18119 em diante) (ST / PT / H4 / TB)	2º picador paja, d/serie 18118, p/ST/PT/H4/TB	1
	H	812265	CQ02867	Primário Tração das Rodas (ST) (até Agos/89)	1º tracción ruedas, p/ST, h/08/89	1
	I	203289K	DQ 29594 (AZ22914)	Primário Tração das Rodas (ST / PT / TB)	1º tracción ruedas, p/ST/PT/TB	2
	J	223304	Z32568	Alimentador do Cilindro (ST / PT / H4 / TB)	Alimentador Cilindro, p/ST/PT/H4/TB	1
	J1	224306	Z43890	Alimentador do Cilindro (a partir de Jan/04)	Alimentador Cilindro, d/01/04	1
	K	203302	S07075	Plataforma Curta (ST / PT / H4 / TB)	Plataforma corta, p/ST/PT/H4/TB	1
	L	203351	CQ05208	Plataforma Longa (ST / PT / H4 / TB)	Plataforma larga, p/ST/PT/H4/TB	1
	M	201343	CQ03478	Espalhador de Palha (Opcional) (ST / PT / H4 / TB)	Dispensador de paja (opcional), p/ST/PT/H4/TB	1
	M1	201272	CQ 24186	Espalhador de Palha (opcional) (a partir de Jan/04)	Dispensador de paja (opcional), d/01/04	1
	N	213241K	CQ05106	Secundário Tração das Rodas (ST / PT / TB)	2º tracción ruedas, p/ST/PT/TB	1
	O	812265	CQ02867	Secundário Tração das Rodas (ST) (até Agos/89)	2º tracción ruedas, p/ST, h/08/89	1
	P	202245	H21925	Navalhas (Plataforma Rígida)	Najavas, p/ Plataforma rígida	1
	P1	202227K	H201794	Navalhas (Plataforma Rígida) Série X57	Najavas, p/ Plataforma rígida, p/serie X57	1
	Q	202259	H 80103	Navalhas (Plataforma Flexível) Série 300	Najavas, p/ Plataforma flexible, p/serie 300	1
	R	224224K	Z41728	Bomba Hidrostática (H4)	Bomba hidrostática, p/H4	1

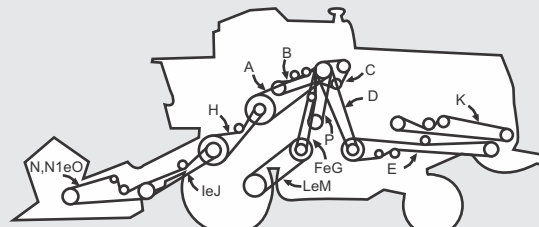
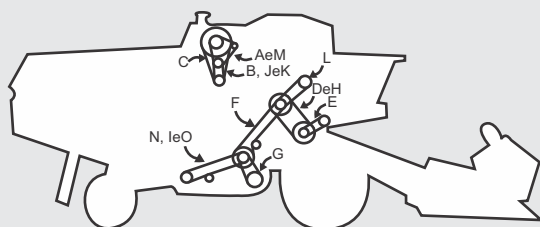
JOHN DEERE
MODELOS 1175 STANDARD - ST / POSI - TORQ - PT / HIDRO/4 - H4 / TURBO - TB
D LADO DIREITO / LADO DERECHO
E LADO ESQUERDO / LADO IZQUIERDO

D

CÓDIGO	REFERÊNCIA GATES	Nº ORIGINAL	APLICAÇÃO	APLICACIÓN	QTDE CANT
A	922119	S02101	Alternador Motor MBB (ST / PT / H4 / TB)	Alternador, p/MBB, p/ST/PT/H4/TB	1
B	207191	S17045	Exaustor Motor MBB (ST / PT / H4 / TB)	Extractor, p/MBB, p/ST/PT/H4/TB	1
C	206062	S17044	Filtro Rotativo (ST / PT / H4 / TB)	Filtro rotativa, p/ST/PT/H4/TB	1
D	213183K	Z20823	Cilindro	Cilindro	1
E	206083	CQ03160	Tacômetro do Cilindro (ST / PT / H4 / TB)	Tacómetro cilindro, p/ST/PT/H4/TB	1
F	402238	SA 00601	Peneiras (ST / PT / H4 / TB)	Zarandas, p/ST/PT/H4/TB	1
G	809104K	Z41178	Ventilador (ST / PT / H4 / TB)	Ventilador, p/ST/PT/H4/TB	1
H	215199K	Z44936	Cilindro (ST / H4 / TB) (com PT)	Cilindro, p/ST/H4/TB, c/PT	1
I	502165	CQ13837	Elevador de Grãos Limpos (ST / PT / H4 / TB) (até 10/97)	Elevador granos limpios, p/ST/PT/H4/TB, h/10/97	1
J	200199	CQ08239	Exaustor Motor MWM (ST / PT / H4 / TB)	Extractor, p/MWM, p/ST/PT/H4/TB	1
K	200195	CQ08238	Exaustor Motor MBB (ST / PT / H4 / TB)	Extractor, p/MBB, p/ST/PT/H4/TB	1
L	201150	Z45026	Elevador Superior Interno da Retriilha (ST / PT / H4 / TB)	Elevador superior interno retrilla, p/ST/PT/H4/TB	1
M	222132	CQ12236	Alternador Motor MWM (ST / PT / H4 / TB)	Alternador, p/MWM, p/ST/PT/H4/TB	1
N	223205K	CQ31965	Elevador de Grãos Limpos (ST / PT / H4 / TB) (de Nov/97 até Maio/98)	Elevador granos limpios, p/ST/PT/H4/TB, d/11/97 a 05/98	1
O	223205K	CQ31965	Elevador de Grãos Limpos (ST / PT / H4 / TB) (a partir de Jun/98)	Elevador granos limpios, p/ST/PT/H4/TB, d/06/98	1
*	122153	AR 72036	Ventilador da Trilha	Ventilador Trilla	1

E

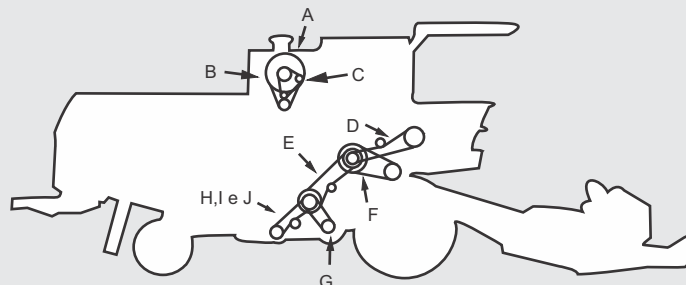
CÓDIGO	REFERÊNCIA GATES	Nº ORIGINAL	APLICAÇÃO	APLICACIÓN	QTDE CANT
A	225324K	Z33790	Acionamento Principal (ST / PT / H4 / TB)	Accionamiento principal, p/ST/PT/H4/TB	1
A1	226330K	Z46463	Acionamento Principal (a partir de Jan/04)	Accionamiento principal, d/01/04	1
B	302178	CQ03265	Descarga do Tanque Graneleiro (ST / PT / H4 / TB)	Descarga tolva de granos, p/ST/PT/H4/TB	1
C	201112K	CQ17755	Bomba Hidráulica (ST / PT / H4 / TB)	Bomba hidráulica, p/ST/PT/H4/TB	1
D	223278	Z35358	Primário Picador de Palha (ST / PT / H4 / TB) (até Dez/03)	1º picador paja, p/ST/PT/H4/TB, h/12/03	1
D1	223278K	CQ34345	Primário Picador de Palha (a partir de Jan/04)	1º picador paja, d/01/04	1
E	223514K	Z35357	Secundário Picador de Palha (ST / PT / H4 / TB)	2º picador paja, p/ST/PT/H4/TB	1
F	812265	CQ02867	Primário Tração das Rodas (ST) (até Agos/89)	1º tracción ruedas, p/ST, h/08/89	1
G	203289K	DQ 29594 (AZ22914)	Primário Tração das Rodas (ST / PT / TB)	1º tracción ruedas, p/ST/PT/TB	2
H	223304	Z32568	Alimentador do Cilindro (ST / PT / H4 / TB)	Alimentador cilindro, p/ST/PT/H4/TB	1
H1	224306	Z43890	Alimentador do Cilindro (a partir de Jan/04)	Alimentador cilindro, d/01/04	1
I	203302	S07075	Plataforma Curta (ST / PT / H4 / TB)	Plataforma corta, p/ST/PT/H4/TB	1
J	203351	CQ05208	Plataforma Longa (ST / PT / H4 / TB)	plataforma larga, p/ST/PT/H4/TB	1
K	201343	CQ03478	Espalhador de Palha (Opcional) (ST / PT / H4 / TB)	Dispensor de paja (opcional), p/ST/PT/H4/TB	1
K1	201272	CQ 24186	Espalhador de Palha (a partir de Jan/04)	Dispensor de paja, d/01/04	1
L	213241K	CQ05106	Secundário Tração das Rodas (ST / PT / TB)	2º tracción ruedas, p/ST/PT/TB	1
M	812265	CQ02867	Secundário Tração das Rodas (ST) (até Agos/89)	2º Tracción ruedas, p/ST/, h/08/89	1
N	202245	H21925	Navalhas (Plataforma Rígida)	Navajas, plataforma rígida	1
N1	202227K	H201794	Navalhas (Plataforma Rígida) Série X57	Navajas, plataforma rígida, serie X57	1
O	202259	H 80103	Navalhas (Plataforma Flexível)	Navajas, plataforma flexible	1
P	224224K	Z41721 / Z41728	Bomba Hidrostática (H4)	Bomba hidrostática, p/H4	1

JOHN DEERE
MODELO 1185
D LADO DIREITO / LADO DERECHO

CÓDIGO	REFERÊNCIA GATES	Nº ORIGINAL	APLICAÇÃO	APLICACIÓN	QTDE CANT
A	200195	CQ08238	Exaustor	Extractor	1
B	222161	DQ 23754	Alternador	Alternador	2
C	206062	S17044	Filtro Rotativo	Filtro rotativo	1
D	201150	Z45026	Elevador Superior Interno da Retrilha	Elevador superior interno retrilla	1
E	402238	SA 00601	Peneiras	Zarandas	1
F	215199K	Z44936	Cilindro	Cilindro	1
G	809104K	Z41178	Ventilador	Ventilador	1
H	502165	CQ13837	Elevador de Grãos Limpos (até Out/97)	Elevador de granos limpios, h/10/97	1
I	223205K	CQ31965	Elevador de Grãos Limpos (de Nov/97 até Maio/98)	Elevador de granos limpios, d/11/97 a 05/98	1
J	223205K	CQ31965	Elevador de Grãos Limpos (a partir de Jun/98)	Elevador de granos limpios, d/06/98	1

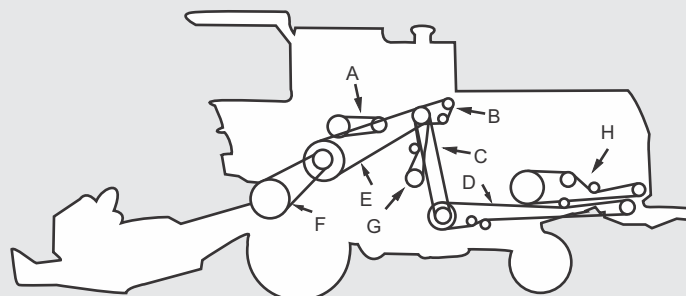
E LADO ESQUERDO / LADO IZQUIERDO

CÓDIGO	REFERÊNCIA GATES	Nº ORIGINAL	APLICAÇÃO	APLICACIÓN	QTDE CANT
A	302178	CQ03265	Descarga do Tanque Graneleiro	Descarga tolva de granos	1
B	401111K	CQ03492	Bomba Hidráulica	Bomba hidráulica	1
C	223278	Z35358	Primário Picador de Palha	1º picador de paja	1
D	223514K	Z35357	Secundário Picador de Palha	2º picador de paja	1
E	226330K	Z46463	Acionamento Principal	Accionamiento principal	1
F	224306	Z43890	Alimentador do Cilindro	Alimentador do cilindro	1
G	224232K	Z46709	Bomba Hidrostática	Bomba hidrostática	1
H	201272	CQ 24186	Espalhador de Palha	Dispensor de paja	1
*	203351	CQ05208	Plataforma	Plataforma	1
*	202259	H80103	Navalhas	Navajas	1

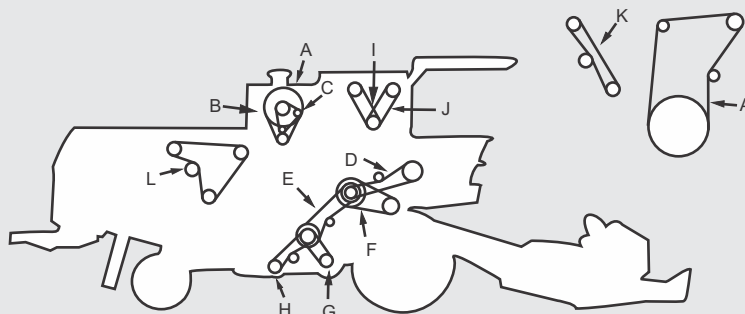
JOHN DEERE
MODELOS 1450 POSI - TORQ - PT
D LADO DIREITO / LADO DERECHO

CÓDIGO	REFERÊNCIA GATES	Nº ORIGINAL	APLICAÇÃO	APLICACIÓN	QTDE CANT
A	200195	CQ08238	Exaustor	Extractor	1
B	222161	DQ 23754	Alternador (até Dez/03)	Alternador, h/12/03	2
C	322142	CQ37755	Filtro Rotativo	Filtro rotativo	1
D	201150	Z45026	Elevador Superior Interno da Retrilha	Elevador superior interno retrilha	1
E	402238	SA 00601	Peneiras	Zarandas	1
F	215199K	Z44936	Cilindro (PT)	Cilindro, p/PT	1
G	809104K	Z41178	Ventilador	Ventilador	1
H	223205K	CQ31965	Elevador de Grãos Limpos	Elevador granos limpios	1
I	122131	M 45862	Compressor de Ar	Compressor aire	1
J	222115	M 82461	Ar Condicionado	Aire acondicionado	1
K	223185K	CQ 40222	Ventilador do Motor (Hélice)	Ventilador motor, c/hélice	1
L	242198	R 123451	Ventilador do Motor 6.8L	Ventilador motor 6.8L	1

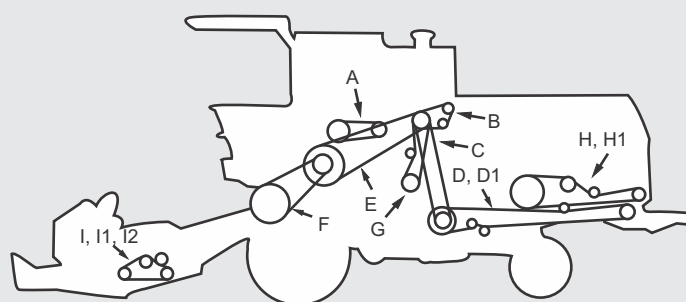
E LADO ESQUERDO / LADO IZQUIERDO

CÓDIGO	REFERÊNCIA GATES	Nº ORIGINAL	APLICAÇÃO	APLICACIÓN	QTDE CANT
A	302178	CQ03265	Descarga do Tanque Graneleiro	Descarga tolva de granos	1
B	201112K	CQ11755	Bomba Hidráulica	Bomba hidráulica	1
C	224292K	CQ35426	Primário Picador de Palha	1º picador paja	1
D	223561K	CQ39824	Secundário Picador de Palha (Faca Corte)	2º picador paja, p/ cuchilla corte	1
D1	223549K	CQ35559	Secundário Picador de Palha (Faca Martelo)	2º picador paja, p/ cuchilla martillo	1
E	225324K	Z33790	Acionamento Principal	Accionamiento principal	1
F	224306	Z43890	Alimentador do Cilindro	Alimentador cilindro	1
G	224232K	Z46709	Bomba Hydro	Bomba hidro	1
H	201343	CQ03478	Espalhador de Palhico	Dispensor de paja	1
H1	201272	CQ 24186	Espalhador de Palha (Opcional)	Dispensor de paja (opcional)	1
I	202245	H21925	Navalhas (Plataforma Rígida) Série 300	Navajas, p/ plataforma rígida, p/serie 300	1
I1	202259	H 80103	Navalhas (Plataforma Flexível) Série 300	Navajas, p/ plataforma flexible, p/serie 300	1
I2	202227K	H201794	Navalhas (Plataforma Rígida) Série X-57	Navajas, p/ plataforma rígida, p/serie X-57	1

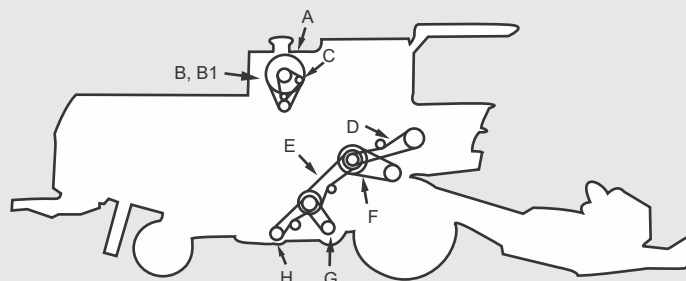
JOHN DEERE
MODELOS 1550 POSI - TORQ - PT
D) LADO DIREITO / LADO DERECHO

CÓDIGO	REFERÊNCIA GATES	Nº ORIGINAL	APLICAÇÃO	APLICACIÓN	QTDE CANT
A	200195	CQ08238	Exaustor	Extractor	1
B	222161	DQ 23754	Alternador (até Dez/03)	Alternador, h/12/03	2
B1	242199	CQ 40221	Alternador (a partir de Jan/04)	Alternador, d/01/04	1
C	322142	CQ37755	Filtro Rotativo	Filtro rotativo	1
D	201150	Z45026	Elevador Superior Interno da Retrilha	Elevador superior interno retrilha	1
E	402238	SA 00601	Peneiras	Zarandas	1
F	215199K	Z44936	Cilindro (PT)	Cilindro, p/PT	1
G	809104K	Z41178	Ventilador	Ventilador	1
H	223205K	CQ31965	Elevador de Grãos Limpos	Elevador granos limpios	1
*	223187K	CQ35531	Ventilador do Motor (Hélice)	Ventilador motor, c/hélice	1
*	122131	M 45862	Compressor de Ar	Compressor aire	1
*	222115	M 82461	Ar Condicionado	Aire acondicionado	1

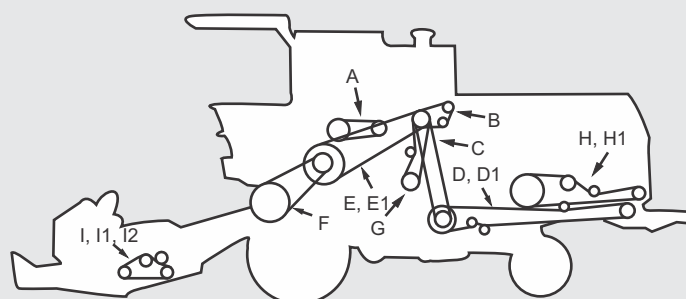
E) LADO ESQUERDO / LADO IZQUIERDO

CÓDIGO	REFERÊNCIA GATES	Nº ORIGINAL	APLICAÇÃO	APLICACIÓN	QTDE CANT
A	302178	CQ03265	Descarga do Tanque Graneleiro	Descarga tolva de granos	1
B	201112K	CQ17755	Bomba Hidráulica	Bomba hidráulica	1
C	224292K	CQ35426	Primário Picador de Palha	1º picador paja	1
D	223561K	CQ39824	Secundário Picador de Palha (Faca Corte)	2º picador paja, p/ cuchilla corte	1
D1	223549K	CQ35559	Secundário Picador de Palha (Faca Martelo)	2º picador paja, p/ cuchilla martillo	1
E	226330K	Z46463	Acionamento Principal	Accionamiento principal	1
F	224306	Z43890	Alimentador do Cilindro	Alimentador cilindro	1
G	224232K	Z46709	Bomba Hydro	Bomba hidró	1
H	201343	CQ03478	Espalhador de Palhiço	Dispensor de paja	1
H1	201272	CQ 24186	Espalhador de Palha (Opcional)	Dispensor de paja (opcional)	1
I	202245	H21925	Navalhas (Plataforma Rígida) Série 300	Navajas, p/ plataforma rígida, p/serie 300	1
I1	202259	H 80103	Navalhas (Plataforma Flexível) Série 300	Navajas, p/ plataforma flexible, p/serie 300	1
I2	202227K	H201794	Navalhas (Plataforma Rígida) Série X-57	Navajas, p/ plataforma rígida, p/serie X-57	1

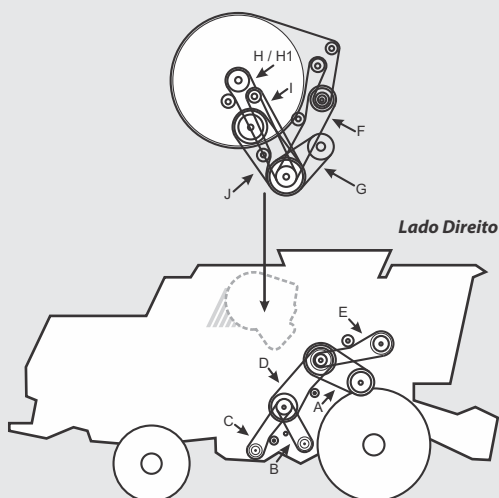
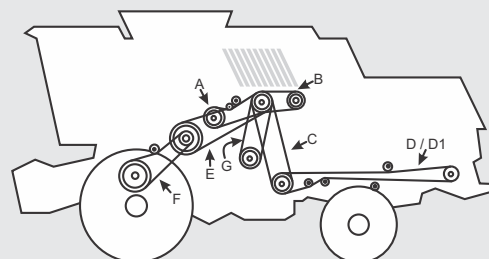
JOHN DEERE
MODELOS 1470 / 1570
D LADO DIREITO / LADO DERECHO
E LADO ESQUERDO / LADO IZQUIERDO

Lado Esquerdo

D

CÓDIGO	REFERÊNCIA GATES	Nº ORIGINAL	APLICAÇÃO	APLICACIÓN	QTDE CANT
A	215199K	Z44936	Cilindro	Cilindro	1
B	809104K	Z41178	Ventilador	Ventilador	1
C	223205K	CQ31965	Elevador de Grãos Limpos	Elevador de granos limpios	1
D	402238	SA00601	Peneiras	Zarandas	1
E	201150	Z45026	Elevador Superior Interno da Retrilha	Elevador superior interno da retrilla	1
F	322142	CQ37755	Filtro Rotativo	Filtro Rotativo	1
G	222115	M82461	Ar Condicionado	Aire acondicionado	1
H	223185K	CQ40222	Ventilador do motor (Hélice) p/ 1470	Ventilador motor, c/hélice p/1470	1
H1	223187K	CQ35531	Ventilador do motor (Hélice) p/ 1570	Ventilador motor, c/hélice p/1570	1
I	242199	CQ40221	Alternador p/ 1570	Alternador p/1570	1
J	122131	M45862	Compressor de Ar	Compresor aire	1

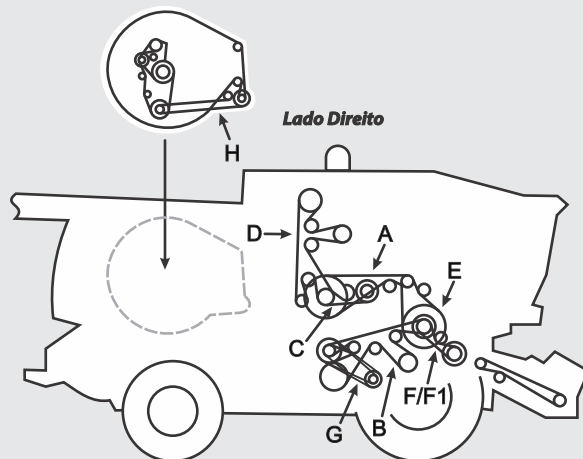
E

CÓDIGO	REFERÊNCIA GATES	Nº ORIGINAL	APLICAÇÃO	APLICACIÓN	QTDE CANT
A	302178	CQ03265	Descarga do Tanque Graneleiro	Descarga tolva de granos	1
B	218153K	CQ74130	Bomba Hidráulica	Bomba hidraulica	1
C	224292K	CQ35426	Primário do Picador de Palha	1º Picador Paja	1
D	223561K	CQ39824	Secundário Picador de Palha (Faca Corte)	2º picador paja, p/ cuchilla corte	1
D1	223549K	CQ35559	Secundário Picador de Palha (Faca Martelo)	2º picador paja, p/ cuchilla martillo	1
E	226330K	Z46463	Acionamento Principal	Accionamento principal	1
F	224306	Z43890	Alimentador do Cilindro	Alimentador do Cilindro	1
G	224232K	Z46709	Bomba Hydro	Bomba Hidro	1

JOHN DEERE
MODELOS 9470STS / 9570STS
D LADO DIREITO / LADO DERECHO

CÓDIGO	REFERÊNCIA GATES	Nº ORIGINAL	APLICAÇÃO	APLICACIÓN	QTDE CANT
A	202289K	H154723	Eixo intermediário do acionamento do Elevador de Grãos	Eje intermediario - accionamento elevador de granos	1
B	202517K	H175587	Eixo intermediário Acionador do Ventilador / Acionamento Peneira Superior	Eje intermediario - accionamento ventilador / Zaranda superior	1
C	202160K	H154731	Eixo Superior do Elevador de Retrilha	Eje superior elevador retrilla	1
D	202501K	H218645	Acionamento do Elevador de Grãos	Accionamiento elevador de granos	1
E	AGRI 0302200 246244K	AH202773 H211581	Jogo de acionamento do acelerador da Alimentação	Juego de accionamiento acelerador de la alimentación	2
F	246253K	H230230	Acionamento do acelerador da Alimentação - Alta Velocidade	Accionamiento acelerador de la alimentación - Alta Velocidad	1
F1	210192	H230909	Acionamento do Ventilador de Limpeza	Accionamiento ventilador de limpieza	1
G	200160K	H213353	Acionamento do Filtro rotativo	Accionamiento filtro rotativo	1

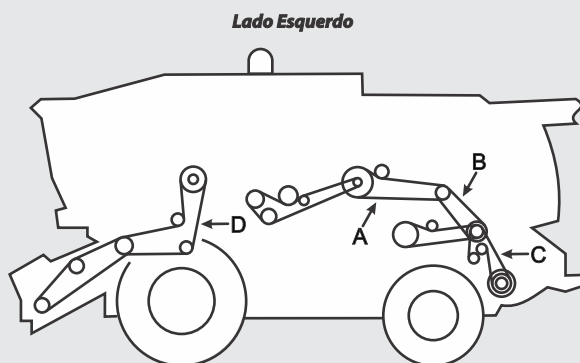
E LADO ESQUERDO / LADO IZQUIERDO

CÓDIGO	REFERÊNCIA GATES	Nº ORIGINAL	APLICAÇÃO	APLICACIÓN	QTDE CANT
A	202235K	AH160080	Descarga do Tanque Graneleiro	Descarga tolva de granos	1
B	227242K	H157514	Eixo intermediário do Picador de Palha p/9570STS	Eje intermediario picador paja p/9570STS	1
C	223316K	H204747	Espalhador de Palha p/9570STS	Dispensor de Paja p/9570STS	1
D	227392K	H209507	Eixo Superior do Alimentador do Cilindro - Rotação Variável	Eje superior - Alimentador Cilindro	1
F	227263K	HXE95935	Acionamento Do Rolo Da Plataforma	Accionamiento Del Rollo De La Plataforma	1

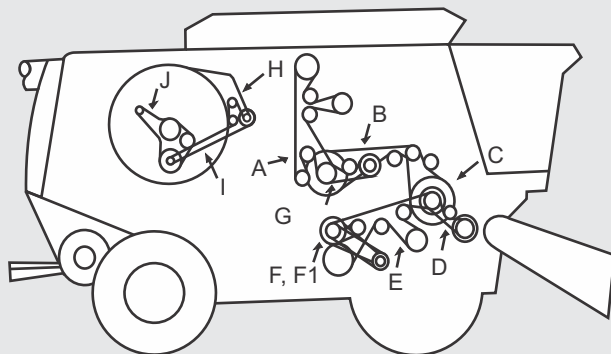
JOHN DEERE
MODELOS 9650 STS / 9750 STS
D LADO DIREITO / LADO DERECHO

CÓDIGO	REFERÊNCIA GATES	Nº ORIGINAL	APLICAÇÃO	APLICACIÓN	QTDE CANT
A	202505K	H158512	Elevador de Grãos	Elevador de granos	1
B	202289K	H154723	Acionamento dos Elevadores	Accionamiento elevador	1
C	202216K	AH150678	Primário do Ventilador / Caixa de Peneiras / Módulo Alimentação	1º ventilador - caja de zarandas - módulo alimentación	2
D	227208K	H204133	Módulo de Alimentação	Módulo de alimentación	1
E	202517K	H175587	Caixa de Peneiras / Sem fim do Bandeirão	Caja de zarandas - Sinfin bandeja	1
F	810189	H165072	Variador do Ventilador (até a série 000180)	Variador Ventilador, h/serie 000180	1
F1	810190K	H206048	Variador do Ventilador (da série 000180 em diante)	Variador Ventilador, d/serie 000180	1
G	202160K	H154731	Elevador da Retrilha	Elevador retrilla	1
H	200328K	H175628	Tela Rotativa Externa	Cinta transportadora externa	1
I	200135K	H201916	Tela Rotativa Interna	Cinta transportadora interna	1
J	242225	R 135606	Alternador	Alternador	1
*	200133K	CQ 57311	Compressor	Compresor	1

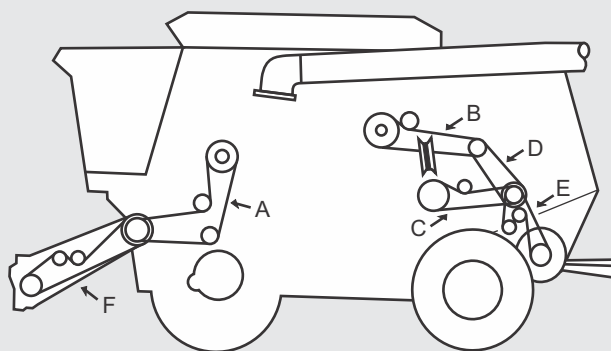
E LADO ESQUERDO / LADO IZQUIERDO

CÓDIGO	REFERÊNCIA GATES	Nº ORIGINAL	APLICAÇÃO	APLICACIÓN	QTDE CANT
A	227406K	H156541	Acionamento da Plataforma	Accionamiento plataforma	1
B	202235K	AH160080	Descarga	Descarga	2
C	202257K	H168301	Módulo Final	Módulo final	1
D	227242K	H157514	Primário do Picador	1º picador	1
E	223316K	H204747	Secundário do Picador	2º picador	1
*	202227K	H201794	Caixa de Navalhas	Caja navajas	1
F	227263K	HXE95935	Acionamento Do Rollo Da Plataforma	Accionamiento Del Rollo De La Plataforma	1

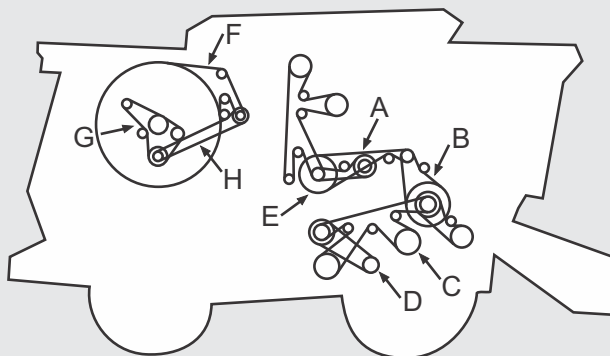
JOHN DEERE
MODELOS 9660 STS / 9760 STS
D LADO DIREITO / LADO DERECHO

CÓDIGO	REFERÊNCIA GATES	Nº ORIGINAL	APLICAÇÃO	APLICACIÓN	QTDE CANT
A	202289K	H154723	Acionamento do elevador traseiro	Accionamiento elevador trasero	1
B	202216K	AH150678	Acionamento do elevador dianteiro	Accionamiento elevador delantero	1
C	202517K	H175587	Caixa de Peneiras / Sem fim do Bandeirão	Caja de Zarcas y Sinfin bandeja	1
D	810190K	H206048	Variador do Ventilador	Variador Ventilador	1
E	202160K	H154731	Elevador da Retrilha sem fim	Elevador retrilla sinfin	1
F	200328K	H175628	Tela Rotativa Externa	Cinta transportadora externa	1
G	242225	R135606	Alternador	Alternador	1
H	200138K	H206807	Tela Rotativa Interna	Cinta transportadora interna	1

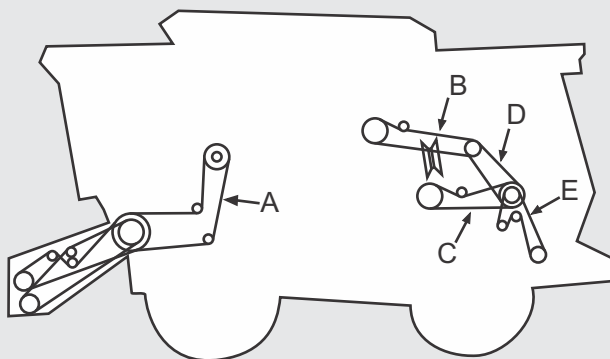
E LADO ESQUERDO / LADO IZQUIERDO

CÓDIGO	REFERÊNCIA GATES	Nº ORIGINAL	APLICAÇÃO	APLICACIÓN	QTDE CANT
A	227406K	H156541	Acionamento plataforma	Accionamiento plataforma	1
B	202235K	AH160080	Descarga	Descarga	2
C	202257K	H168301	Descarga do batedor	Descarga batidor	1
D	227242K	H157514	Primário do Picador	1º picador	1
E	223316K	H204747	Secundário do Picador	2º picador	1
*	AGRI 0251449	HXE46027	Acionamento do Rotor	Accionamiento Rotor	1

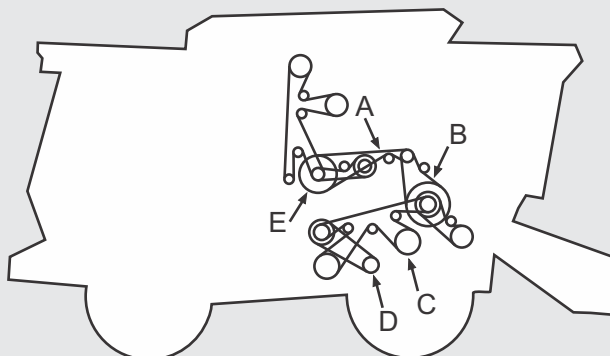
JOHN DEERE
MODELOS 9670 STS / 9770 STS
D LADO DIREITO / LADO DERECHO

CÓDIGO	REFERÊNCIA GATES	Nº ORIGINAL	APLICAÇÃO	APLICACIÓN	QTDE CANT
A	202289K	H154723	Acionamento do elevador traseiro	Accionamiento elevador trasero	1
B	202216K	AH150678	Acionamento do elevador dianteiro	Accionamiento elevador delantero	1
C	202517K	H175587	Caixa de Peneiras / Sem fim do Bandeirão	Caja de Zaramdas - Sinfin bandeja	1
D	810190K	H206048	Variador do Ventilador	Variador de velocidad	1
E	202160K	H154731	Elevador da Retrilha sem fim	Elevador retrilha sinfin	1

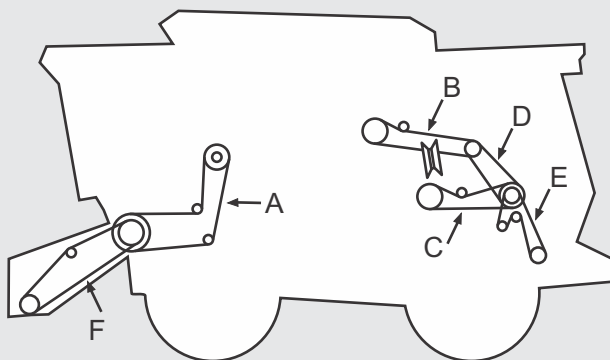
E LADO ESQUERDO / LADO IZQUIERDO

CÓDIGO	REFERÊNCIA GATES	Nº ORIGINAL	APLICAÇÃO	APLICACIÓN	QTDE CANT
A	227406K	H156541	Acionamento plataforma - Alta capacidade	Accionamiento plataforma, alta capacidad	1
B	202235K	AH160080	Descarga	Descarga	2
C	202257K	H168301	Descarga do batedor	Descarga batidor	1
D	227242K	H157514	Primário do Picador	1º picador	1
E	223316K	H204747	Secundário do Picador	2º picador	1
E1	223237K	H232997	Secundário do Picador p/ 9670	2º picador p/ 9670	1
F	227263K	HXE95935	Acionamento Do Rolo Da Plataforma	Accionamiento Del Rollo De La Plataforma	1

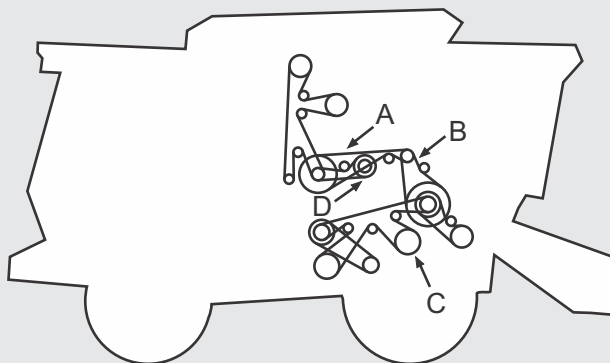
JOHN DEERE
MODELO 9870 STS
D LADO DIREITO / LADO DERECHO

CÓDIGO	REFERÊNCIA GATES	Nº ORIGINAL	APLICAÇÃO	APLICACIÓN	QTDE CANT
A	202289K	H154723	Acionamento do elevador traseiro	Accionamiento elevador trasero	1
B	202216K	AH150678	Acionamento do elevador dianteiro	Accionamiento elevador delantero	1
C	202517K	H175587	Caixa de Peneiras / Sem fim do Bandeirão	Caja de Zarandas - Sinfin bandeja	1
D	202160K	H154731	Elevador da Retrilha sem fim	Elevador retrilla sinfin	1

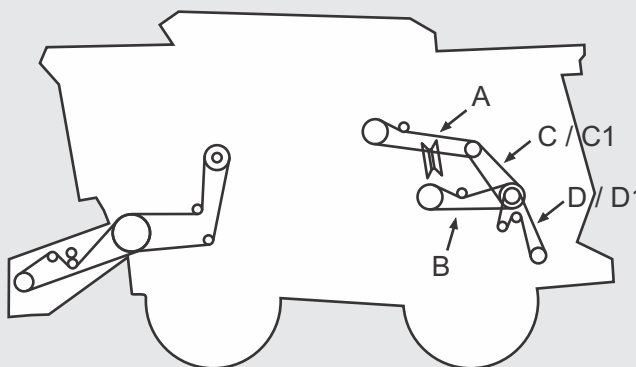
E LADO ESQUERDO / LADO IZQUIERDO

CÓDIGO	REFERÊNCIA GATES	Nº ORIGINAL	APLICAÇÃO	APLICACIÓN	QTDE CANT
A	202235K	AH160080	Descarga	Descarga	2
B	202257K	H168301	Descarga do batedor (para CIS)	Descarga batidor, p/ CIS	1
C	227242K	H157514	Primário do Picador	1º picador	1
C1	227253K	H223385	Primário do Picador (para CIS)	1º picador, p/ CIS	1
D	223316K	H204747	Secundário do Picador	2º picador	1
D1	227290K	H223212	Secundário do Picador (para CIS)	2º picador, p/ CIS	1

JOHN DEERE
MODELO S430 / S440
D LADO DIREITO / LADO DERECHO

CÓDIGO	REFERÊNCIA GATES	Nº ORIGINAL	APLICAÇÃO	APLICACIÓN	QTDE CANT
A	201178K	HXE93312	Acionamento Do Ventilador Do Radiador Para Motor 6068Hcq11-Dz100818	Accionamiento Ventilador Del Radiador (Motor 6068Hcq11-Dz1100818)	1
A1	201175K	HXE81220	Acionamento Do Ventilador Do Radiador Para Motor 6068Hcq10-Dz100817	Accionamiento Ventilador Del Radiador (Motor 6068Hcq10-Dz1100817)	1
B	200155K	HXE80333	Acionamento Da Tela De Ar Do Sistema De Arrefecimento, Lado Do Motor	Accionamiento De La Cinta Aire Del Sistema De Arrefecimento, Lado Del Motor	1
C	202260K	HXE88297	Acionamento Do Eixo Intermediário Do Separador	Accionamiento Eje Secundário Del Separador	1
D	202159K	HXE80341	Acionamento Do Elevador De Grãos Limpos	Accionamiento Elevador De Granos Limpios	1
E	202173K	HXE80340	Transmissão Do Elevador Da Retrilhas	Transmisión Elevador Retrillas	1
F	202343K	HXE80334	Acionamento Do Descarregador	Accionamiento Del Dispensor	1
G	223292K	HXE98019	Acionamento Do Descarregador (Apenas S440)	Accionamiento Del Dispensor – 1,8 Bpcs (Solo S440)	1
G1	223305K	HXE98021	Acionamento Do Descarregador (Apenas S430)	Accionamiento Del Dispensor – 1,6 Bpcs (Solo S430)	1
H	202503K	HXE80329	Acionamento Do Distribuidor De Palha	Accionamiento Del Dispensor De Paja	1
I	202161K	HXE80331	Compressor De Ar E Acionamento Dianteiro Do Motor	Compressor De Aire Y Accionamiento Delantero Del Motor	1

E LADO ESQUERDO / LADO IZQUIERDO

CÓDIGO	REFERÊNCIA GATES	Nº ORIGINAL	APLICAÇÃO	APLICACIÓN	QTDE CANT
A	226254K	HXE80345	Acionamento Do Contraeixo Primário	Accionamiento Do Contraeje Primário	1
B	223497K	HXE80337	Acionamento Da Extremidade Dianteira Do Alimentador	Accionamiento De La Extremidad Delantero Del Reenvio	1
C	223265K	HXE80336	Acionamento Da Embreagem Da Extremidade Dianteira	Accionamiento Embrague De La Extremidad Delantero	1
D	227362K	HXE80335	Acionamento Do Alimentador	Accionamiento De Reenvio	1
*	202161K	HXE83625	Eixo Intermediário	Eje Intermediário	

JOHN DEERE
MODELO S540 / S550
D LADO DIREITO / LADO DERECHO

CÓDIGO	REFERÊNCIA GATES	Nº ORIGINAL	APLICAÇÃO	APLICACIÓN	QTDE CANT
A	202501K	H218645	Acionamento Do Elevador De Grãos Limpos	Accionamiento De Elevador De Granos Limpios	1
B	202289K	H154723	Eixo Do Separador Traseiro	Eje Separador Trasero	1
C	202203K *PAR*	AXE13650	Jogo De Acionamento Do Acelerador Da Alimentação	Juego De Accionamiento Acelerador De La Alimentación	2
D	202160K	H154731	Acionamento Do Elevador De Retrilhas	Accionamiento Elevador Retrilla	1
E	202517K	H175587	Acionamento Da Sapata Do Alojamento Da Peneira	Accionamiento De Mando De Zapata De Zaranda	1
F	200160K	H213353	Acionamento Do Filtro Rotativo	Accionamiento De Filtro Rotativo	1

E LADO ESQUERDO / LADO IZQUIERDO

CÓDIGO	REFERÊNCIA GATES	Nº ORIGINAL	APLICAÇÃO	APLICACIÓN	QTDE CANT
A	AGRI 0212325	H218726	Acionamento Do Alimentador, Variável De Serviço Pesado	Accionamiento Del Alimentador (Variable De Servicio Pesado)	1
A1	AGRI 0203302	H203474	Acionamento Do Alimentador, Velocidade Fixa	Accionamiento Del Alimentador (Velocidad Fija)	1
B	202275K	H219182	Acionamento Do Batedor De Descarga	Accionamiento Del Batidor de Descarga	1

JOHN DEERE

MODELOS S660 / S670

D LADO DIREITO / LADO DERECHO

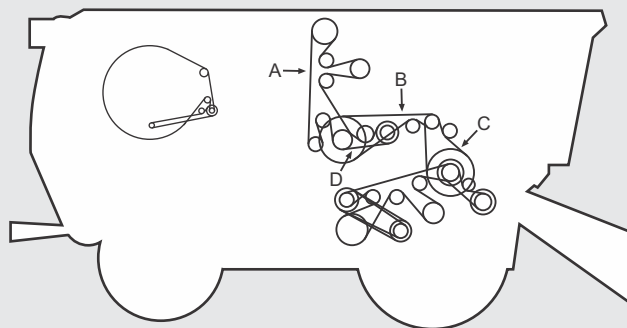

CÓDIGO	REFERÊNCIA GATES	Nº ORIGINAL	APLICAÇÃO	APLICACIÓN	QTDE CANT
A	202501K	H218645	Acionamento Do Elevador De Grãos Limpos	Accionamiento Del Elevador De Granos Limpios	1
B	202289K	H154723	Acionamento Do Eixo Do Separador Direito	Accionamiento Del Eje Del Separador Diantero	1
C	202216K PAR	AH150678	Intermediário Do Eixo Do Separador Dianteiro	Intermediario Del Eje Del Separador Diantero	2
D	202160K	H154731	Elevador De Retrilha	Elevador De Retrilla	1
*	227263K	HXE88564	Acionamento Do Eixo Intermediário Do Separador	Accionamiento Eje Secundário Del Separador	1

E LADO ESQUERDO / LADO IZQUIERDO

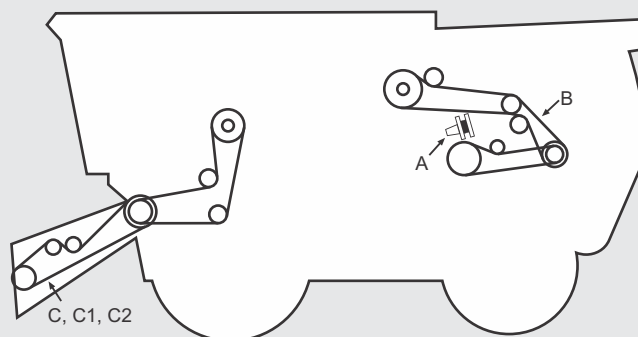

CÓDIGO	REFERÊNCIA GATES	Nº ORIGINAL	APLICAÇÃO	APLICACIÓN	QTDE CANT
A	AGRI 0251449	HXE46027	Rotor	Rotor	1
B	227281K	HXE57305	Acionamento Do Picador	Accionamiento Del Picador	1
C	AGRI 0203302	H203474	Acionamento Do Alimentador, Velocidade Fixa	Accionamiento Del Alimentador (Velocidad Fija)	1
C1	AGRI 0212325	H218726	Acionamento Do Alimentador, Variável De Serviço Pesado	Accionamiento Del Alimentador (Variable De Servicio Pesado)	1
C2	227263K	HXE95935	Acionamento Do Rolo Da Plataforma	Accionamiento Del Rollo De La Plataforma	1

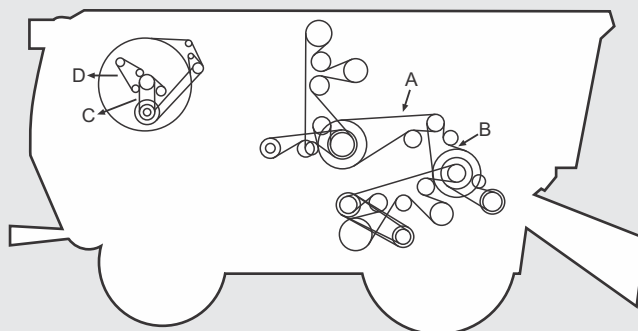
JOHN DEERE
MODELOS S680 / S690
D LADO DIREITO / LADO DERECHO

CÓDIGO	REFERÊNCIA GATES	Nº ORIGINAL	APLICAÇÃO	APLICACIÓN	QTDE CANT
A	202289K	H154723	Acionamento Do Eixo Intermediário Do Separador Traseiro	Accionamiento del eje intermediário del separador trasero	1
B	202216K PAR	AH150678	Acionamento Do Eixo Intermediário Do Separador Dianteiro	Accionamiento del eje intermediário del separador delantero	1
C	242215	R503312	Compressor De Ar E Acionamento Dianteiro Do Motor	Compressor De Aire y Accionamiento Delantero Del Motor	1
D	242242	R503505	Acionamento Dianteiro Do Motor (Apenas S690)	Accionamiento Dianteiro Del Motor	
*	227263K	HXE88564	Acionamento Do Eixo Intermediário Do Separador	Accionamiento Eje Secundário Del Separador	1

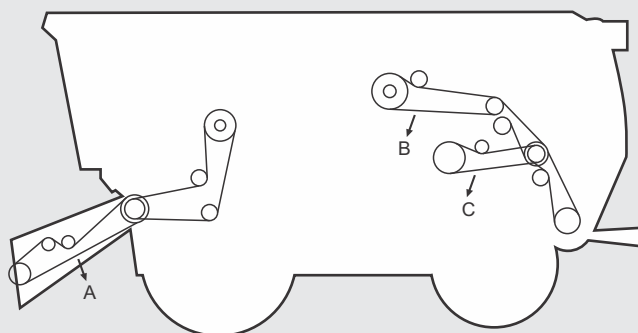
E LADO ESQUERDO / LADO IZQUIERDO

CÓDIGO	REFERÊNCIA GATES	Nº ORIGINAL	APLICAÇÃO	APLICACIÓN	QTDE CANT
A	227263K	HXE95935	Acionamento Do Rolo Da Plataforma	Accionamiento Del Rollo De La Plataforma	1
B	202237K Par	AH233198	Acionamento Do Sem-Fio Do Tanque Graneleiro	Accionamiento Del Sinfin De La Tolva De Granos	
C	202327K Par	AH236689	Acionamento Do Batedor De Descarga	Accionamiento Del Batidor De Descarga	1

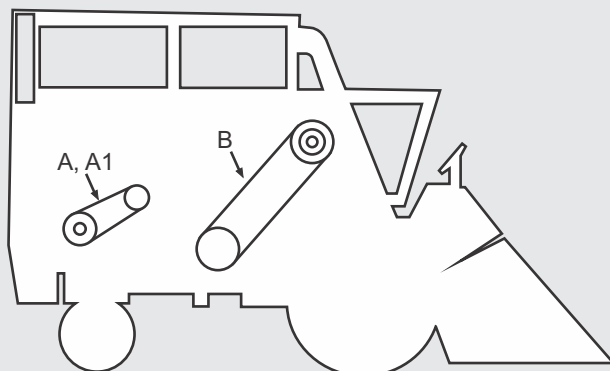
JOHN DEERE
MODELO COTTON PICKER 9965
D LADO DIREITO / LADO DERECHO

CÓDIGO	REFERÊNCIA GATES	Nº ORIGINAL	APLICAÇÃO	APLICACIÓN	QTDE CANT
A	322123	R73189	Compressor do A/C (até série 2000)	Compressor aire acondicionado, h/série 2000	1
A1	222116	R116307	Compressor do A/C (a partir série 2001)	Compressor aire acondicionado, d/série 2001	1
B	202194K	AN194916	Tração das unidades - lado direito	Tracción de las unidades - lado directo	2

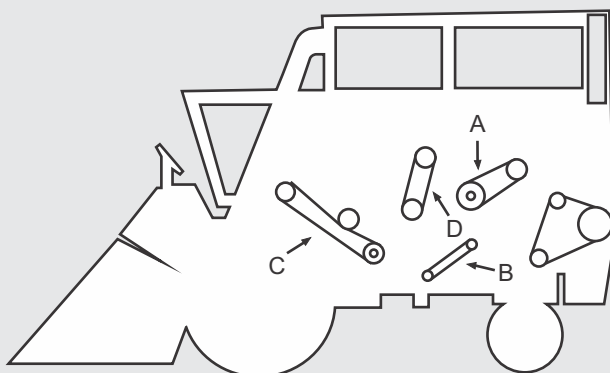
E LADO ESQUERDO / LADO IZQUIERDO

CÓDIGO	REFERÊNCIA GATES	Nº ORIGINAL	APLICAÇÃO	APLICACIÓN	QTDE CANT
A	121098	T10552	Bomba D'agua	Bomba agua	1
B	200085	M82720	Bomba de graxa	Bomba de betún	1
C	202202K	AN194917	Tração das unidades - lado esquerdo	Tracción de las unidades - lado izquierdo	2
D	225231K	N193822	Ventoinha	Ventilador	1

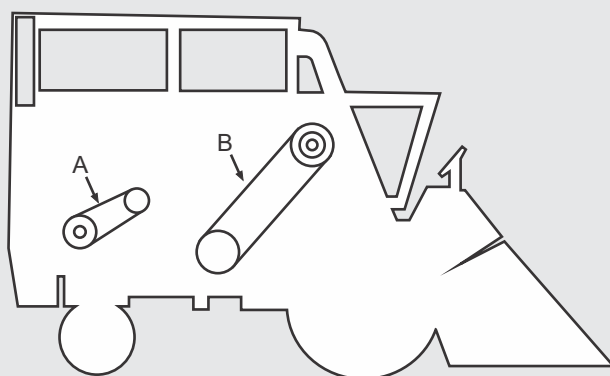
JOHN DEERE
MODELO COTTON PICKER 9970
D LADO DIREITO / LADO DERECHO

CÓDIGO	REFERÊNCIA GATES	Nº ORIGINAL	APLICAÇÃO	APLICACIÓN	QTDE CANT
A	222116	R116307	Compressor do A/C	Compressor aire acondicionada	1
B	202184K	AN274672	Tração das unidades - lado direito (em par)	Tracción de las unidades - lado directo (en par)	2

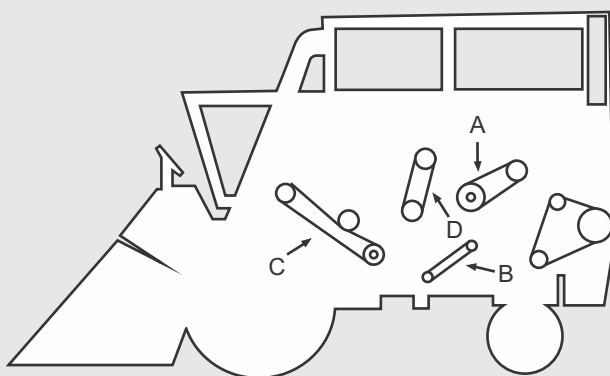
E LADO ESQUERDO / LADO IZQUIERDO

CÓDIGO	REFERÊNCIA GATES	Nº ORIGINAL	APLICAÇÃO	APLICACIÓN	QTDE CANT
A	121098	T10552	Bomba D'agua	Bomba agua	1
B	200085	M82720	Bomba de graxa	Bomba de betún	1
C	202200K	AN274673	Tração das unidades - lado esquerdo	Tracción de las unidades - lado izquierdo	2
D	225231K	N193822	Ventoinha	Ventilador	1

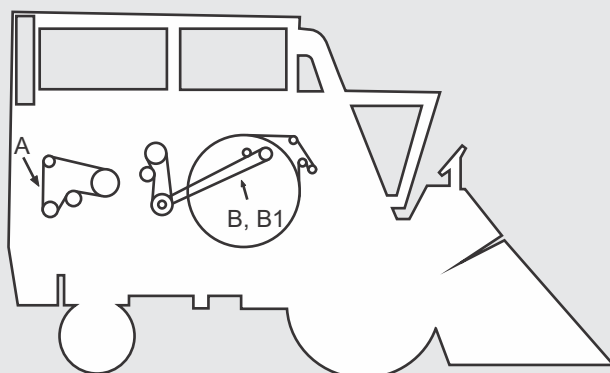
JOHN DEERE
MODELO COTTON PICKER 9976
D LADO DIREITO / LADO DERECHO

CÓDIGO	REFERÊNCIA GATES	Nº ORIGINAL	APLICAÇÃO	APLICACIÓN	QTDE CANT
A	200140K	M71135	Alternador e A/C	Alternador - Aire acondicionado	1
B	200145K	M40757	Acionamento da Tela Rotativa (até série 4000)	Accionamiento de la cinta transportadora, h/ serie 4000	1
B1	200150	M138974	Acionamento da Tela Rotativa (a partir série 4001)	Accionamiento de la cinta transportadora, d/ serie 4000	1

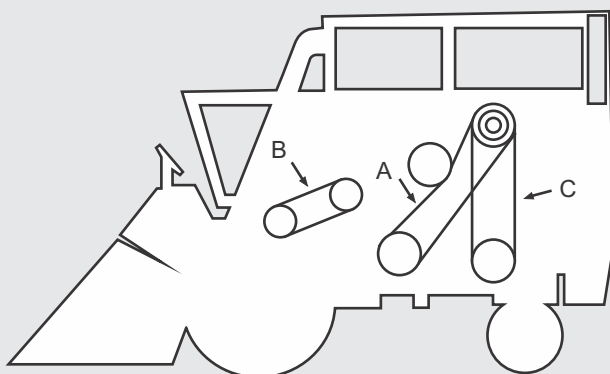
E LADO ESQUERDO / LADO IZQUIERDO

CÓDIGO	REFERÊNCIA GATES	Nº ORIGINAL	APLICAÇÃO	APLICACIÓN	QTDE CANT
A	224257K	N274995	Ventoinha	Ventilador	1
B	221131	T626T	Bomba d'água	Bomba agua	1

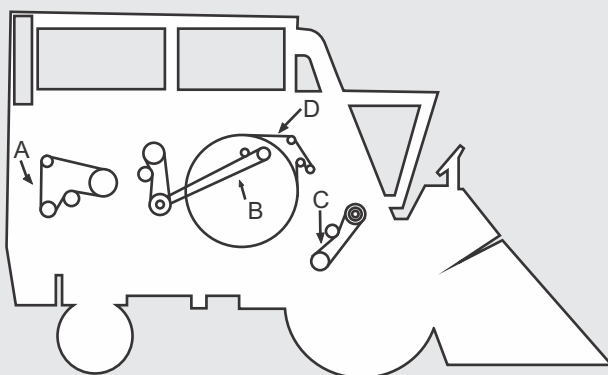
JOHN DEERE
MODELO COTTON PICKER 9986
D LADO DIREITO / LADO DERECHO

CÓDIGO	REFERÊNCIA GATES	Nº ORIGINAL	APLICAÇÃO	APLICACIÓN	QTDE CANT
A	342224	R129083	Alternador e A/C	Alternador - Aire acondicionado	1
B	200144	N372967	Acionamento da Tela Rotativa	accionamiento de la cinta transportadora	1
C	D255L050	R124898	Panel de controle	Panel de control	1
D	200285	H175632	Tela Rotativa (a partir série 14001)	accionamiento de la cinta transportadora, d/serie 14001	1

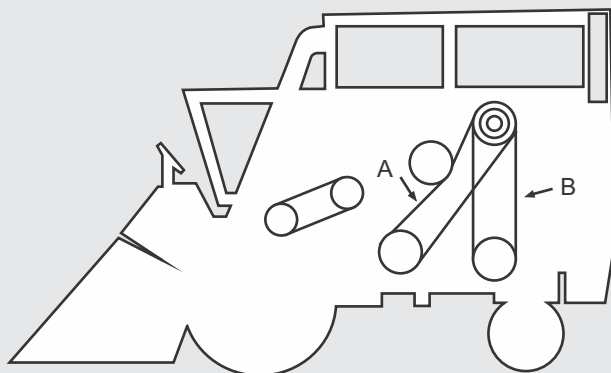
E LADO ESQUERDO / LADO IZQUIERDO

CÓDIGO	REFERÊNCIA GATES	Nº ORIGINAL	APLICAÇÃO	APLICACIÓN	QTDE CANT
A	224257K	N274995	Ventoinha	Ventilador	1
B	221095	N371585	Bomba d'água	Bomba agua	1

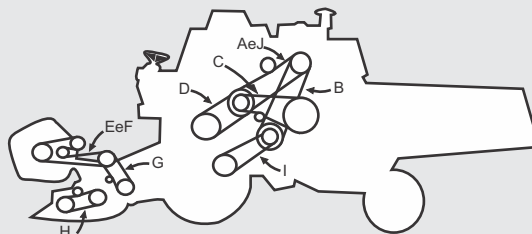
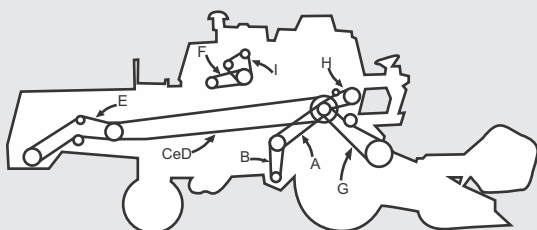
MASSEY FERGUSON
MODELO MF 1630
(D) LADO DIREITO / LADO DERECHO
(E) LADO ESQUERDO / LADO IZQUIERDO

D

CÓDIGO	REFERÊNCIA GATES	Nº ORIGINAL	APLICAÇÃO	APLICACIÓN	QTDE CANT
A	102184	1483881M1	Primário do Ventilador	1º ventilador	1
B	102112	1483880M1	Secundário do Ventilador	2º ventilador	1
C	102464	3175160M1	Primário do Picador de Palha	1º picador pajas	1
D	102533	3098812M1	Primário do Picador de Palha (Arrozeira)	1º picador pajas, p/ arrozera	1
E	102257	1731015M1	Secundário do Picador de Palha	2º picador pajas	1
F	101119	1480826M1	Bomba Hidráulica	Bomba hidráulica	1
G	102231	1483884M1	Alimentador do Cilindro	Alimentador cilindro	1
H	102129	1483882M1	Descarga do Tanque Graneleiro	Descarga tolva de granos	1
I	322142	489734M2 / 41.905.600	Ventilador Motor (Perkins)	Ventilador motor, p/ Perkins	1

E

CÓDIGO	REFERÊNCIA GATES	Nº ORIGINAL	APLICAÇÃO	APLICACIÓN	QTDE CANT
A	125303	3098153M1	Primário do Cilindro (até Set/88)	1º cilindro, h/09/88	1
B	812262	3098211M2	Primário Tração das Rodas	1º tracción ruedas	1
C	202259	3316647M1	Peneiras	Zarandas	1
D	112182	2833904M3 / 230092M2	Secundário do Cilindro	2º cilindro	1
E	101322	3099082M1	Secundário do Molinete (Plataforma Rígida - Antiga)	2º molinete, plataforma rígida antigua	1
F	501273	3315232M1	Secundário do Molinete (Plataforma Rígida ou Flexível - Atual)	2º molinete, plataforma rígida o flexible actual	1
G	133165	1722836M1	Primário do Molinete	1º molinete	1
H	102161	1722835M1	Navalhas	Navajas	1
I	812203	3098212M2	Secundário Tração das Rodas	2º tracción ruedas	1
J	125299	3099829M1	Primário do Cilindro (a partir de Out/88)	1º cilindro, d/10/88	1
*	422134	487802M2	Compressor de Ar (Opcional)	Compressor aire (opcional)	1

OBS.:
Item E - 101322

até série 521 - Plataforma 3,6m
 até série 3326 - Plataforma 3,9m
 até série 1127 - Plataforma 4,2m
 até série 219 - Plataforma 4,8m

Item E - 101322

h/ serie 521 - Plataforma 3,6mm
 h/ serie 3326 - Plataforma 3,9mm
 h/ serie 1127 - Plataforma 4,2mm
 h/ serie 219 - plataforma 4,8mm

Item F - 501273

a partir da série 522 - Plataforma 3,6m
 a partir da série 3327 - Plataforma 3,9m
 a partir da série 1128 - Plataforma 4,2m
 a partir da série 220 - Plataforma 4,8m

Item F - 501273

d/ serie 522 - Plataforma 3,6mm
 d/ serie 3327 - Plataforma 3,9mm
 d/ serie 1128 - Plataforma 4,2mm
 d/ serie 220 - plataforma 4,8mm

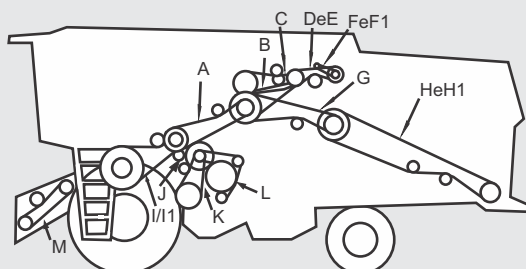
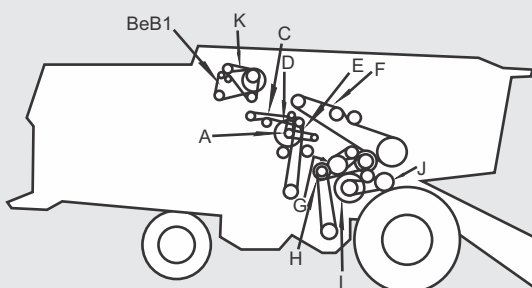
MASSEY FERGUSON
MODELOS MF 34 / 38
D LADO DIREITO / LADO DERECHO
E LADO ESQUERDO / LADO IZQUIERDO

D

CÓDIGO	REFERÊNCIA GATES	Nº ORIGINAL	APLICAÇÃO	APLICACIÓN	QTDE CANT
A	322142	489734M2 / 41.905.600	Secundário Compressor de Ar	2º compressor aire	1
B	100145	060795P1	Secundário Tela Rotativa (até Dez/00)	2º cinta rotativa, h/12/00	1
B1	143239	41.990.011	Secundário da Tela Rotativa (a partir de Jan/01)	2º cinta rotativa, d/01/01	1
C	101164	41.998.800	Exaustor da Tela Rotativa	Extractor - cinta rotativa	1
D	122100	41.903.400	Primário do Compressor de Ar	1º compressor aire	1
E	101225	41.937.800	Retrilha e Elevador de Grãos (até Jul/02)	Retrilla y elevador de granos, h/07/02	2
F	123398K	41.978.800	Secundário do Descarregador	2º descarga	1
G	810190	41.981.200	Primário do Variador do Ventilador	1º variador ventilador	1
H	810228	41.981.100	Secundário do Variador do Ventilador	2º variador ventilador	1
I	815189K	41.981.000	Cilindro	Cilindro	1
J	102180K	41.982.300	Alimentador do Cilindro de Trilha	Alimentador cilindro trilla	2
J1	102190K	41.982.000	Alimentador do Cilindro de Trilha (Feijão)	Alimentador cilindro trilla, p/porotos	2
K	142192	060794P1	Primário da Tela Rotativa	1º cinta rotativa	1
*	123273	068154T1	Retrilha (a partir de Ago/02)	Retrilla, d/08/02	1
*	123252	065188T1	Elevador de grãos limpos (a partir de Nov/03)	Elevador granos limpios, d/11/03	1

E

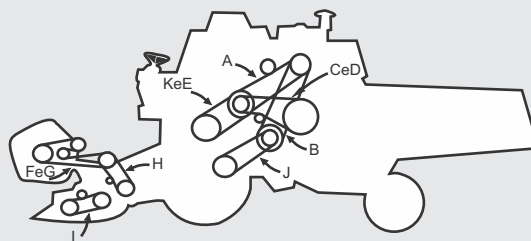
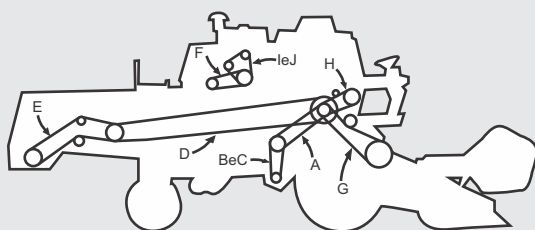
CÓDIGO	REFERÊNCIA GATES	Nº ORIGINAL	APLICAÇÃO	APLICACIÓN	QTDE CANT
A	126330	41.979.900	Secundário do Batedor	2º batidor	1
B	126271K	41.978.300	Primário do Batedor	1º batidor	1
C	123239	41.979.100	Primário do Descarregador	1º descarga	1
D	124204K	41.990.054	Bomba Hidrostática (MF 34)	Bomba hidrostrática, p/MF34	1
E	125209K	41.990.061	Bomba Hidrostática (MF 38)	Bomba hidrostrática, p/MF38	1
F	322123	41.904.300 / 85-000999-0.198	Compressor do Ar Condicionado	Compressor aire acondicionado	1
F1	322129	072510T1	Compressor do Ar Condicionado (Motor Deutz)	Compressor aire acondicionado, p/Deutz	1
F2	121098	056150T1	Compressor de ar (Até 06/2002)	Compressor aire (Até 06/2002)	1
G	123366K	41.990.049	Primário do Picador de Palha	1º picador paja	1
H	123528K	41.978.400	Secundário do Picador de Palha (MF38)	2º picador paja, p/ MF38	1
H1	123546K	41.978.900	Secundário do Picador de Palha (MF34)	2º Picador paja, p/ MF34	1
I	125322	41.990.065	Embocador	Embocador	1
I1	346277K	6211536M1	Embocador (a partir de Dez/04)	Embocador d/12/04	1
J	119200	41.990.001	Primário da Caixa de Peneiras	1º caja zarandas	1
K	101187	41.933.700	Secundário da Caixa de Peneiras	2º caja zarandas	2
L	123279	41.979.000	Saca-Palhas	Saca pajas	1
M	102250K	71.359.598	Navalhas - Plataforma 25" e 30" (Power-flex)	Navajas - Plataforma 25" y 30", p/ Power flex	1
*	100074	058147P1	Compressor de ar (a partir de Jun/02)	Compressor aire, d/06/02	1

MASSEY FERGUSON
MODELO MF 3640
D LADO DIREITO / LADO DERECHO
E LADO ESQUERDO / LADO IZQUIERDO

CÓDIGO	REFERÊNCIA GATES	Nº ORIGINAL	APLICAÇÃO	APLICACIÓN	QTDE CANT
A	102184	1483881M1	Primário do Ventilador	1º ventilador	1
B	102112	1483880M1	Secundário do Ventilador (Para Arrozeira até Série 5353)	2º ventilador, p/arroceira, h/ serie 5353	1
C	102125	418192M1	Secundário do Ventilador (Para Arrozeira a Partir da Série 5354)	2º ventilador, p/arroceira, d/ serie 5354	2
D	102464	3175160M1	Primário Picador de Palha	1º picador palha	1
E	102328	3175109M1	Secundário Picador de Palha	2º picador palha	1
F	401111	2834466M1	Bomba Hidráulica	Bomba hidráulica	1
G	102231	1483884M1	Alimentador do Cilindro	Alimentador cilindro	1
H	102129	1483882M1	Descarga do Tanque Graneleiro (até Set/88)	Descarga tolva de granos, h/09/88	1
I	422134	487802M2	Ventilador Motor (Perkins) (até Set/88)	Ventilador, p/ Perkins, h/09/88	2
J	122155	3145.238M1 / 3145135M91 / 70.992.238	Ventilador Motor (Perkins) (a partir de Out/88)	Ventilador, p/ Perkins, d/09/88	2
*	101107	1483201M1 / 3590943M1	Bomba do Molinete	Bomba molinete	1
*	322180	038355T1	Secundário do Filtro Rotativo	2º filtro rotativo	1
*	900215	038357T1	Primário Tela Rotativa	1º cinta rotativa	1
*	401111	2834466M1	Compressor de Ar (Cabine)	Compressor aire (cabina)	1

CÓDIGO	REFERÊNCIA GATES	Nº ORIGINAL	APLICAÇÃO	APLICACIÓN	QTDE CANT
A	125299	3099829M1	Primário do Cilindro	1º cilindro	1
B	812262	3098211M2	Primário Tração das Rodas (de Jan/01 até Dez/01)	1º tracción ruedas, d/01/01 a 12/01	1
C	101249	1483277M1	Peneiras (até Série 2002)	Zarandas, h/serie 2002	1
D	202259	3316647M1	Peneiras (Série 2003 em diante)	Zarandas, d/serie 2002	1
E	112182	230092M2 / 2833904M3	Secundário do Cilindro	2º cilindro	1
F	101322	3099082M1	Secundário do Molinete (Plat. Rígida - Antiga)	2º molinete, p/ plataforma rígida antigua	1
G	501273	3315232M1	Secundário do Molinete (Plataf. Rígida e Flex.)	2º molinete, p/ plataforma rígida y flexible	1
H	133165	1722836M1	Primário do Molinete	1º molinete	1
I	102161	1722835M1	Navalhas	Navajas	1
J	812203	3098212M2	Secundário Tração das Rodas (de Jan/01 até Dez/01)	2º tracción ruedas, d/01/01 a 12/01	1
K	813191	3226971M1	Secundário do Cilindro (Opcional) (*) Polia Grande	2º cilindro (opcional), p/ polea grande	1
*	422134	487802M2	Compressor de Ar	Compressor aire	1

OBS.:
Item F - 101322

 até série 521 - Plataforma 3,6m
 até série 3326 - Plataforma 3,9m
 até série 1127 - Plataforma 4,2m
 até série 219 - Plataforma 4,8m

Item F - 101322

 h/ serie 521 - Plataforma 3,6mm
 h/ serie 3326 - Plataforma 3,9mm
 h/ serie 1127 - Plataforma 4,2mm
 h/ serie 219 - plataforma 4,8mm

Item G - 501273

 a partir da série 522 - Plataforma 3,6m
 a partir da série 3327 - Plataforma 3,9m
 a partir da série 1128 - Plataforma 4,2m
 a partir da série 220 - Plataforma 4,8m

Item G - 501273

 d/ serie 522 - Plataforma 3,6mm
 d/ serie 3327 - Plataforma 3,9mm
 d/ serie 1128 - Plataforma 4,2mm
 d/ serie 220 - plataforma 4,8mm

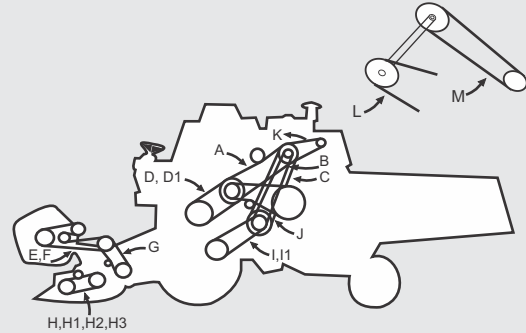
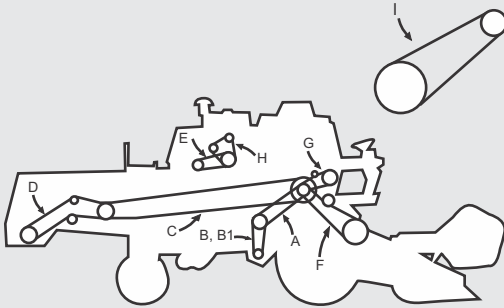
MASSEY FERGUSON
MODELOS MF 3640 ADVANCED / 5650 ADVANCED
(D) LADO DIREITO / LADO DERECHO
(E) LADO ESQUERDO / LADO IZQUIERDO

(D)

CÓDIGO	REFERÊNCIA GATES	Nº ORIGINAL	APLICAÇÃO	APLICACIÓN	QTDE CANT
A	102184	1483881M1	Primário do Ventilador	1º ventilador	1
B	102125K	065881T1	Secundário do Ventilador	2º ventilador	2
B1	102112	1483880M1	Secundário do Ventilador	2º ventilador	1
C	102464	3175160M1	Primário Picador de Palha	1º picador paja	1
D	102328	3175109M1	Secundário Picador de Palha	2º picador paja	1
E	401111	2834466M1	Bomba Hidráulica	Bomba hidráulica	1
F	102231	1483884M1	Alimentador do Cilindro (a partir de Jun/02)	Alimentador cilindro, d/06/02	1
G	423255K	039363T1	Secundário do Descarregador	2º descarga	1
H	122155	3145238M1 / 3145135M91 / 70.992.238	Ventilador Motor	Ventilador motor	2
I	101107	1483201M1 / 3590943M1	Bomba Hidráulica do Molinete	Bomba hidráulica molinete	1
*	422134	487802M2	Compressor de Ar	Compressor aire	1
*	101107	1483201M1 / 3590943M1	Bomba do Molinete	Bomba molinete	1
*	322180	038355T1	Secundário da Tela Rotativa	2º cinta rotativa	1
*	900215	038357T1	Primário Tela Rotativa	1º cinta rotativa	1
*	123252	065188T1	Elevador de Grãos	Elevador de granos	1
*	123195	063211T1	Primário do Descarregador	1º descarga	1
*	401111	2834466M1	Compressor de Ar (cabine)	Compresoe aire (cabina)	1
*	723252K	068918T1	Secundário do Descarregador (a partir de Jun/02)	2º descarga, d/06/02	1
*	400108	1170-290-108.00	Compressor de Ar	Compressor de Aire	1

(E)

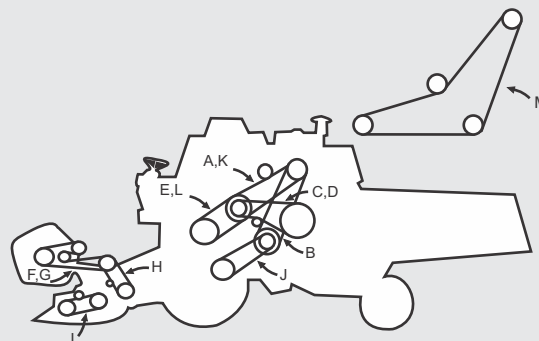
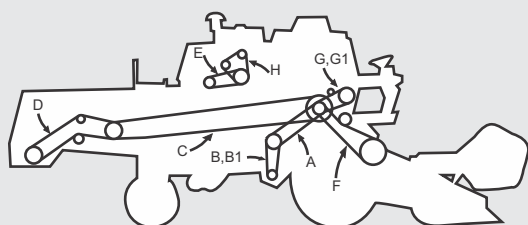
CÓDIGO	REFERÊNCIA GATES	Nº ORIGINAL	APLICAÇÃO	APLICACIÓN	QTDE CANT
A	125327	059105T1	Primário do Cilindro	1º cilindro	1
B	812286K	059106T1	Primário Tração das Rodas	1º tracción ruedas	1
C	202259	3316647M1	Peneiras	Zarandas	1
D	112182K	064441T1	Secundário do Cilindro (MF 5650)	2º cilindro, p/ MFS650	1
D1	813191K	3226971M2	Secundário do Cilindro (versão Argentina)	2º cilindro, p/ versión Argetina	1
E	102163	061107T1	Secundário do Molinete (Plataforma Rígida - até Dez/01)	2º molinete, p/ plataforma rígida, h/12/01	1
F	302178	063971T1	Secundário do Molinete (Plataforma Rígida - a partir de Jan/02)	2º molinete, p/ plataforma rígida, d/01/02	1
G	133165	1722836M1	Primário do Molinete	1º molinete	1
H	102161	1722835M1	Navalhas	Navajas	1
H1	502215	053928T1 / 85-000999-0.188	Navalhas (Plataforma Hiperflex)	Navajas, p/ plataforma hiperflex	1
H2	302178	063971T1	Navalhas (Plataforma rígida c/ acionamento Superior)	Navajas, p/ plataforma rígida c/ accionamiento superior	1
H3	102164	C31064-4	Navalhas (Plataforma rígida c/ acionamento Inferior)	Navajas, p/ plataforma rígida c/ accionamiento inferior	1
H4	145322K	6220817M1	Navalhas (Plataforma Powerflex)	Navajas	1
I	812203K	064430T1	Secundário Tração das Rodas (até Maio/02)	2º tracción ruedas, h/05/02	1
I1	812233K	062805T1 / 6200432M1	Secundário Tração das Rodas (a partir de Jun/02)	2º tracción ruedas, d/06/02	1
J	812233K	062805T1 / 6200432M1	Acionamento do Cilindro	Accionamiento cilindro	1
K	400108	1170-290-108.00	Compressor de Ar	Compressor aire	1
L	900215	038357T1	Primário da Tela Rotativa	1º cinta rotativa	1
M	322180	038355T1	Secundário da Tela Rotativa	2º cinta rotativa	1
*	118161K	6263290M1	Primário do Rotor	1º Del Rotor	1
*	120223K	6263291M1	Secundário do Rotor	2º Del Rotor	1

MASSEY FERGUSON
MODELOS MF 5650 / 5650 TURBO
D LADO DIREITO / LADO DERECHO
E LADO ESQUERDO / LADO IZQUIERDO

D

CÓDIGO	REFERÊNCIA GATES	Nº ORIGINAL	APLICAÇÃO	APLICACIÓN	QTDE CANT
A	102184	1483881M1	Primário do Ventilador	1º ventilador	1
B	102112	1483880M1	Secundário do Ventilador (Arrozeira até Série 1837)	2º ventilador, p/ arroceira, h/ serie 1837	1
B1	102125	418192M1	Secundário do Ventilador (Arrozeira a partir da Série 1838)	2º ventilador, p/ arroceira, d/ serie 1838	2
C	102464	3175160M1	Primário Picador de Palha	1º picador palha	1
D	102328	3175109M1	Secundário Picador de Palha	2º picador palha	1
E	401111	2834466M1	Bomba Hidráulica	Bomba hidráulica	1
F	102231	1483884M1	Alimentador do Cilindro	Alimentador cilindro	1
G	102129	1483882M1	Descarga do Tanque Graneleiro (até Set/88)	Descarga tolva de granos, h/09/88	1
G1	723252K	0689181T	Descarga do Tanque Graneleiro (a partir de out/01)	Descarga tolva de granos, d/10/01	1
H	122155	3145238M1 / 3145135M91 / 70.992.238	Ventilador Motor (Perkins)	Ventilador, p/ Perkins	2
*	401111	2834466M1	Compressor de Ar (Cabine)	Compressor aire (cabina)	1
*	422134	487802M2	Compressor de Ar	Compressor aire	1
*	101107	1483201M1 / 3590943M1	Bomba do Molinete	Bomba molinete	1
*	322180	038355T1	Secundário do Filtro Rotativo	2º filtro rotativo	1
*	900215	038357T1	Primário Tela Rotativa	1º cinta rotativa	1

E

CÓDIGO	REFERÊNCIA GATES	Nº ORIGINAL	APLICAÇÃO	APLICACIÓN	QTDE CANT
A	125299	3099829M1	Primário do Cilindro	1º cilindro	1
B	812262	3098211M2	Primário Tração das Rodas (de Jan/01 até Dez/01)	1º tracción ruedas, d/01/01 a 12/01	1
C	101249	1483277M1	Peneiras (até Série 2002)	Zarandas, h/serie 2002	1
D	202259	3316647M1	Peneiras (a partir da Série 2003)	Zarandas, d/serie 2003	1
E	112182	2833904M3 / 230092M2	Secundário do Cilindro	2º cilindro	1
F	101322	3099082M1	Secundário do Molinete (Plataf. Rígida - Antiga)	2º molinete, p/ plataforma rígida antigua	1
G	501273	3315232M1	Secundário do Molinete (Plataf. Rígida e Flexível)	2º molinete, p/ plataforma rígida y flexible	1
H	133165	1722836M1	Primário do Molinete	1º molinete	1
I	102161	1722835M1	Navalhas	Navajas	1
J	812203K	064430T1	Secundário Tração das Rodas (de Jan/01 até Dez/01)	2º tracción ruedas, d/ 01/01 a 12/01	1
K	125303	3098153M1	Primário do Cilindro (Turbo)	1º cilindro, p/ Turbo	1
L	813191	3226971M1	Secundário do Cilindro (Opcional) (*) Polia Grande	2º cilindro (opcional), p/ polea grande	1
M	402228	C1MT05x211	Navalhas (Plataforma Super Flex)	Navajas, p/ plataforma Super flex	1
*	124436	6289542M1	Intermediário	Intermediario	1

OBS.:
Item F - 101322

 até série 521 - Plataforma 3,6m
 até série 3326 - Plataforma 3,9m
 até série 1127 - Plataforma 4,2m
 até série 219 - Plataforma 4,8m

Item F - 101322

 h/ serie 521 - Plataforma 3,6mm
 h/ serie 3326 - Plataforma 3,9mm
 h/ serie 1127 - Plataforma 4,2mm
 h/ serie 219 - plataforma 4,8mm

Item G - 501273

 a partir da série 522 - Plataforma 3,6m
 a partir da série 3327 - Plataforma 3,9m
 a partir da série 1128 - Plataforma 4,2m
 a partir da série 220 - Plataforma 4,8m

Item G - 501273

 d/ serie 522 - Plataforma 3,6mm
 d/ serie 3327 - Plataforma 3,9mm
 d/ serie 1128 - Plataforma 4,2mm
 d/ serie 220 - plataforma 4,8mm

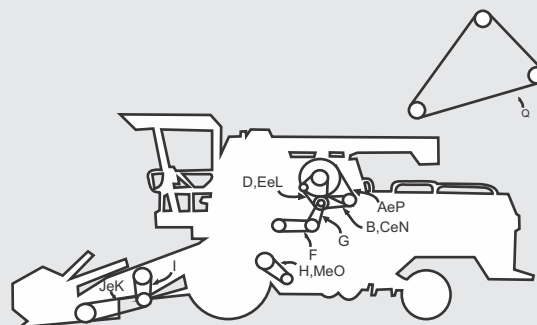
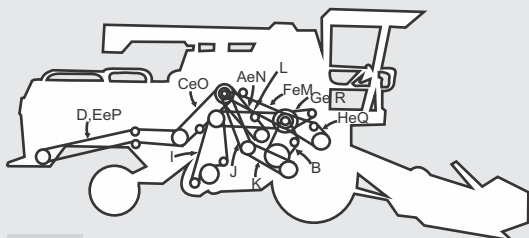
MASSEY FERGUSON
MODELOS MF 6845 / 6855 / 6855 HYDRO
D LADO DIREITO / LADO DERECHO
E LADO ESQUERDO / LADO IZQUIERDO

D	CÓDIGO	REFERÊNCIA GATES	Nº ORIGINAL	APLICAÇÃO	APLICACIÓN	QTDE CANT
	A	130274	1483883M1 / 88-002215-6.280	Descarga do Tanque Graneleiro (só 6845)	Descarga tolva de granos, p/ MF6845	1
	B	130274	1483883M1 / 88-002215-6.280	Peneiras	Zarandas	1
	C	330336	1175-375-104.00	Primário do Picador de Palha (só 6845)	1º picador de paja, p/ MF6845	1
	D	302379	1170-370-156.00	Secundário do Picador de Palha (só 6845)	2º picador de paja, p/ MF6845	1
	E	402437	1130-375-100.00 / 85-000000-0.136	Secundário do Picador de Palha (Arrozeira)	2º picador de paja, p/ arroceira	1
	F	440359	1175-125-104.00	Acionamento Principal	Accionamiento principal	1
	G	402155	1175-225-138.00	Bomba Hidráulica (só 6845)	Bomba hidráulica, p/ MF6845	1
	H	430303	1175-091-124.00	Alimentador do Cilindro (só 6845)	Alimentador cilindro, p/ MF6845	1
	I	405295	1116-140-134.00	Secundário Elevador da Retrilha	2º elevador retrilla	1
	J	813266K	1175-015-245.00	Primário Tração das Rodas	1º tracción ruedas	1
	K	813266K	1175-015-245.00	Secundário Tração das Rodas	2º tracción ruedas	1
	L	419343	88-000999-0.198 / 88-007753-6.410	Primário Elevador da Retrilha	1º elevador retrilla	1
	M	224224K	038580T1	Acionamento Principal (só Hydro)	Accionamiento principal, p/ Hidro	1
	N	423255K	039363T1	Descarga do Tanque Graneleiro	Descarga tolva de granos	1
	O	423458	039630T1	Primário Picador de Palha	1º picador de paja	1
	P	423223	039631T1	Secundário Picador de Palha	2º picador de paja	1
	Q	327292	1175-125-195.00	Alimentador do Cilindro	Alimentador cilindro	1
	R	102125	418192M1	Bomba Hidráulica	Bomba hidráulica	2
	*	102184	048391T1	Plataforma Rígida	Plataforma rígida	1
	*	102236	048392T1	Plataforma Hyperflex	Plataforma hiperflex	1
	*	427355	1175-185-129.00	Tração Retrilha / Picador	Tracción retrilla - picador	1
	*	402269	1175-185-112.00 / 3468274M1	Tração Retrilha	Tracción retrilla	1
	*	215199K	1175-105-150.00	Cilindro	Cilindro	1

E	CÓDIGO	REFERÊNCIA GATES	Nº ORIGINAL	APLICAÇÃO	APLICACIÓN	QTDE CANT
	A	400202	1175-025-184.00	Secundário do Filtro Rotativo (até Ag/93)	2º filtro rotativo, h/08/93	1
	B	400081	1175-025-185.00	Primário do Filtro Rotativo (MWM)	1º filtro rotativo, p/ MWM	1
	C	322123	41.904.300 / 85-000999-0.198	Primário do Filtro Rotativo (Perkins) (até Ag/93)	1º filtro rotativo, p/ Perkins, h/08/93	1
	D	521132	3.450.201.247 / 6.0345.02.0.1247	Ventilador Motor (MWM)	Ventilador, p/ MWM	1
	E	122147	2801859M1 / 70.070.036	Ventilador Motor (Perkins)	Ventilador, p/ Perkins	1
	F	400053	1175-025-279.00	Primário Compressor de Ar	1º compresor aire	1
	G	400087	1175-026-160.00	Secundário Compressor de Ar	2º compresor aire	1
	H	810164	1175-155-169.00	Ventilador (até Ag/93)	Ventilador, h/08/93	1
	I	902122	1123-664-100.00	Primário Navalhas	1º navajas	1
	J	902157	1123-664-102.00	Secundário Navalhas (Plataforma Rígida)	2º navajas, p/ plataforma rígida	1
	K	402170	1123-664-101.00	Secundário Navalhas (Plataforma Flexível)	2º navajas, p/ plataforma flexible	1
	L	400087	1175-026-160.00	Ventilador Motor 120 CV (Perkins)	Ventilador, p/ Perkins 120CV	1
	M	810150	C1MT05x214	Ventilador (de Set/93 até Set/95)	Ventilador, d/09/93 a 09/95	1
	N	322180	038355T1	Primário do Filtro Rotativo (Perkins) (a partir de Set/93)	1º filtro rotativo, p/ Perkins, d/09/93	1
	O	109165	045682T1	Ventilador (a partir de Out/95)	Ventilador, d/10/95	2
	P	900215	038357T1	Secundário do Filtro Rotativo (a partir de Set/93)	2º filtro rotativo, p/ Perkins, d/09/93	1
	Q	102236	048392T1	Navalha (Plataforma Hyperflex)	Navajas, p/ plataforma hiperflex	1
	*	122105	038356T1	Tela Rotativo / Compressor	Cinta rotativa - Compressor	2

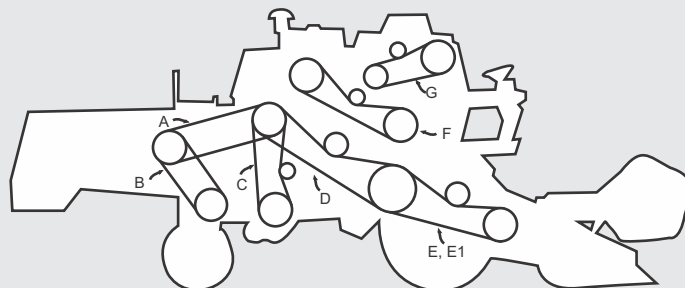
MASSEY FERGUSON
MODELO MF 32
D LADO DIREITO / LADO DERECHO

CÓDIGO	REFERÊNCIA GATES	Nº ORIGINAL	APLICAÇÃO	APLICACIÓN	QTDE CANT
A	102164	6200242M1	Primário do Variador do Ventilador	1º variador ventilador	1
B	102161	6203660M1	Secundário do Variador do Ventilador	2º variador ventilador	1
C	123238	6203764M1	Acionamento das Peneiras	Accionamiento Zarandas	1
D	127309	6201516M1	Acionamento / Embreagem do Embocador	Accionamiento - embrague embocador	1
E	127358	6212014M1	Acionamento do Embocador	Accionamiento embocador	1
E1	127389	6211508M1	Acionamento do Embocador (Arrozeiro)	Accionamiento embocador, p/ arrozero	1
F	123334	6203462M1 / 6203462M2	Acionamento / Embreagem do Tubo Descarregador	Accionamiento - embrague tubo de descarga	1
G	423223	039631T1	Transmissão Intermediária do Tubo Descarregador	Transmisión intermedio tubo de descarga	1
*	102130	6210650M1	Acionamento do 3º Cilindro (opcional)	Accionamiento 3º cilindro (opcional)	1
*	123504K	6210914M2	Acionamento do Picador	Accionamiento Picador	1

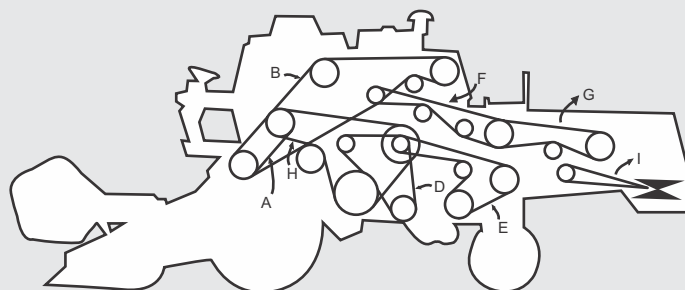
E LADO ESQUERDO / LADO IZQUIERDO

CÓDIGO	REFERÊNCIA GATES	Nº ORIGINAL	APLICAÇÃO	APLICACIÓN	QTDE CANT
A	215199K	6230012M1	Variador da Trilha	Variador trilla	1
B	125388	6217825M1	Acionamento / Embreagem da Trilha	Accionamiento - embrague trilla	1
C	124201K	6202555M1	Acionamento da Bomba Hydro	Accionamiento bomba hidro	1
D	104245K	6230019M1	Acionamento do Saca Palha	Accionamiento saca pajas	1
E	302281	6216726M1	Acionamento do Elevador	Accionamiento elevador	1
F	123280	6210826M1	Primário do Picador de Palha	1º picador paja	1
G	123501	6210914M1	Secundário do Picador de Palha	2º picador paja	1
H	102276	6211250M1	Intermediário do Saca Palha	Intermediario saca paja	1
I	101140	6273869M1	Espalhador de Palha (MF32 SR)	Despersor de paja	1
*	101424	6211337M1	Espalhador de Palha (opcional)	Despersor de paja (opcional)	1

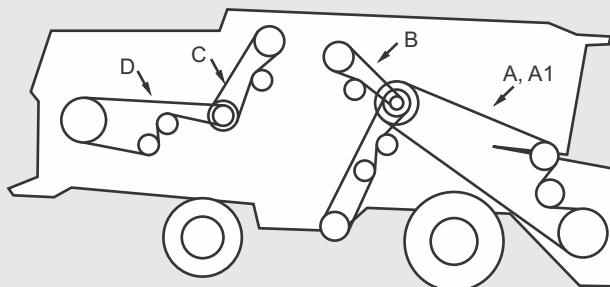
MASSEY FERGUSON
MODELO MF 8780
D LADO DIREITO / LADO DERECHO

CÓDIGO	REFERÊNCIA GATES	Nº ORIGINAL	APLICAÇÃO	APLICACIÓN	QTDE CANT
A	124456K	108190W1	Acionamento do Eixo da Plataforma (STD)	Accionamiento eje plataforma, p/ STD	1
A1	147511K	104072W1	Acionamento do Eixo da Plataforma (Europa)	Accionamiento eje plataforma, p/ Europa	1
B	101133	2619760W1	Elevador da Retrilha	Elevador retrilla	1
C	202237	103319W1	Primário do Picador de Palha	1º picador paja	1
D	102407	103320M1	Secundário do Picador de Palha	2º picador paja	1
*	002249	227455M1	Primário Espalhador de Palha	1º dispersor paja	1
*	101442	1680230W1	Secundário Espalhador de Palha	2º dispersor paja	1

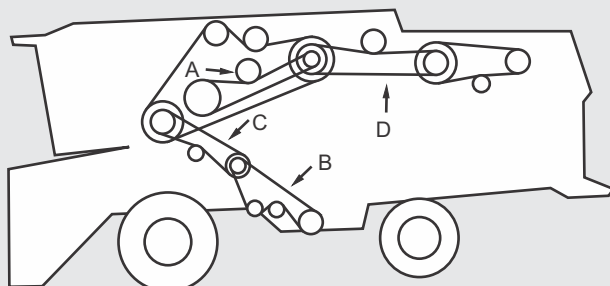
E LADO ESQUERDO / LADO IZQUIERDO

CÓDIGO	REFERÊNCIA GATES	Nº ORIGINAL	APLICAÇÃO	APLICACIÓN	QTDE CANT
A	123325K	101102M1	Descarregador	Descarga	1
B	002249	227455M1	Elevador de Grãos	Elevador de granos	1
C	124378	2624390W1	Batedor	Batidor	1
D	124282	104180W1	Contra Eixo Principal	Contra eje principal	1

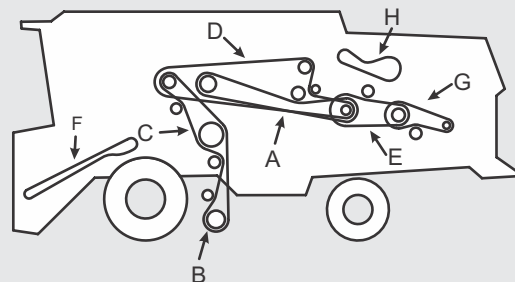
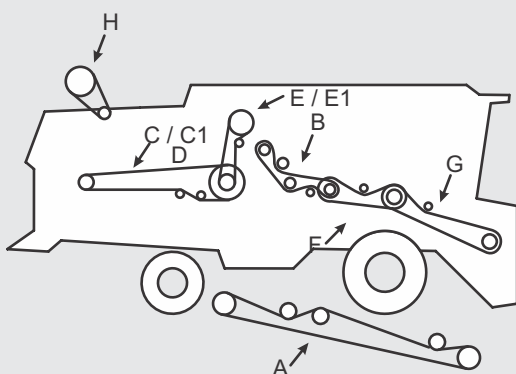
MASSEY FERGUSON
MODELO MF 9790 AXIAL
D LADO DIREITO / LADO DERECHO
E LADO ESQUERDO / LADO IZQUIERDO

D

CÓDIGO	REFERÊNCIA GATES	Nº ORIGINAL	APLICAÇÃO	APLICACIÓN	QTDE CANT
A	347498K	71379105	Alimentador	Alimentador	1
B	304225K	71385801	Elevador de retrilha	Elevador de retrilla	1
C	302407K	71388712	Secundária do Picador de Palha	2º Picador Paja	1
C1	323447K	71406339	Secundária do Picador de Palha	2º Picador Paja	1
D	101442	1680230W1	Espalhador de Palha	Dispensador de Paja	1
E	002249	227455M1	Primária do Picador de Palha	1º Picador Paja	1
E1	323301K	71406361	Primária do Picador de Palha	1º Picador Paja	1
F	327308K	71398384	Acionamento do Eixo do Canal Alimentador	Accionamiento eje del canal alimentador	1
G	344386K	71399519	Plataforma - velocidade fixo	Plataforma - velocidad fija	1
H	100132	71396754	Tela Rotativa	Cinta Rotativa	1
*	342193 E	685121530	Alternador (motor Sisu)	Alternador (motor Sisu)	1
*	144369K	6302961M2	Embocador	Embocador	1

E

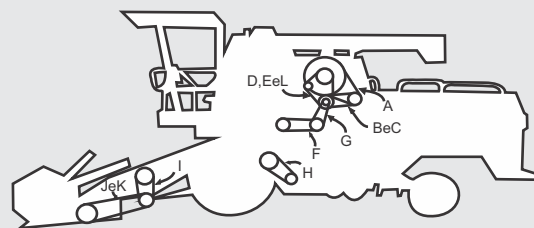
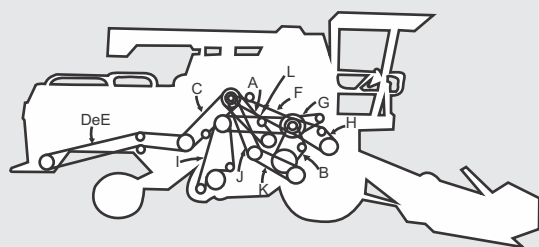
CÓDIGO	REFERÊNCIA GATES	Nº ORIGINAL	APLICAÇÃO	APLICACIÓN	QTDE CANT
A	123325K	101102M1	Acionamento do descarregador	Mando del Descargador	1
B	302248K	71403685	Acionamento do elevador de grãos	Accionamiento del Elevador de Granos	1
C	323234K	71390199	Comando da Transmissão do Separador	Mnado de la transmisión del separador	1
D	325378K	71388216	Batedor	Batidor	1
E	324315K	71390188	Contra eixo principal	Contra eje principal	1
F	302373K	71398388	Acionamento do Pivô do Canal Alimentador	Accionamiento del pivote del canal alimentador	1
G	125217K	71418976	Acionamento do motor principal	Accionamiento del motor principal	1
H	124221K	71418978	Acionamento do motor principal	Accionamiento del motor principal	1
*	145331K	6213293M1	Caixa de Faca	Caja de Cuchillo	1
*	124220K	71418977	Bomba auxiliar	Bomba Auxiliar	1
*	107110	71148120	Compressor do ar Condicionado	Compressor aire Acondicionada	1
*	142103	71425403 / 685121530	Alternador / Bomba d'água / Compressor de ar	Alternador / Bomba d'agua / Compressor de aire	1
*	109242K	6302962M2	Ventilador	Ventilador	1

MAXION
MODELO MX90 TURBO
D LADO DIREITO / LADO DERECHO
E LADO ESQUERDO / LADO IZQUIERDO

D

CÓDIGO	REFERÊNCIA GATES	Nº ORIGINAL	APLICAÇÃO	APLICACIÓN	QTDE CANT
A	130274	1483883M1 / 88-002215-6.280	Descarga do Tanque Graneleiro	Descarga tolva de granos	1
B	130274	1483883M1 / 88-002215-6.280	Peneiras	Zarandas	1
C	330336	1175-375-104.00	Primário do Picador de Palha	1º picador paja	1
D	302379	1170-370-156.00	Secundário do Picador de Palha	2º picador paja	1
E	402437	1130-375-100.00 / 85-000000-0.136	Secundário do Picador de Palha (Arrozeira)	2º picador paja, p/ arrozero	1
F	440359	1175-125-104.00	Acionamento Principal	Accionamiento principal	1
G	402155	1175-225-138.00	Bomba Hidráulica	Bomba hidráulica	1
H	430303	1175-091-124.00	Alimentador do Cilindro	Alimentador cilindro	1
I	405295	1116-140-134.00	Secundário Elevador da Retrilha	2º elevador retrilla	1
J	813266	1175-015-241.00	Primário Tração das Rodas	1º tracción ruedas	1
K	813266K	1175-015-245.00	Secundário Tração das Rodas	2º tracción ruedas	1
L	419343	88-000999-0.198 / 88-007753-6.410	Primário Elevador da Retrilha	1º elevador retrilla	1

E

CÓDIGO	REFERÊNCIA GATES	Nº ORIGINAL	APLICAÇÃO	APLICACIÓN	QTDE CANT
A	400202	1175-025-184.00	Secundário do Filtro Rotativo	2º filtro rotativo	1
B	400081	1175-025-185.00	Primário do Filtro Rotativo (MWM)	1º filtro rotativo, p/ MWM	1
C	322123	41.904.300 / 85-000999-0.198	Primário do Filtro Rotativo (Perkins)	1º filtro rotativo, p/ Perkins	1
D	521132	3.450.201.247 / 6.0345.02.0.1247	Ventilador Motor (MWM)	Ventilador, p/ MWM	1
E	122147	2801859M1 / 70.070.036	Ventilador Motor (Perkins)	ventilador, p/ Perkins	1
F	400053	1175-025-279.00	Primário Compressor de Ar	1º compresor aire	1
G	400087	1175-026-160.00	Secundário Compressor de Ar	2º compresor aire	1
H	810164	1175-155-169.00	Ventilador	Ventilador	1
I	902122	1123-664-100.00	Primário Navalhas	1º navajas	1
J	902157	1123-664-102.00	Secundário Navalhas	2º navajas	1
K	402170	1123-664.101.00	Secundário Navalhas (Plataforma Flexível)	2º navajas, p/ plataforma flexible	1
L	400087	1175-026-160.00	Ventilador Motor 120 CV (Perkins)	Ventilador, p/ Perkins 120CV	1

METALFOR
MODELO MA-1360

CÓDIGO	REFERÊNCIA GATES	Nº ORIGINAL	APLICAÇÃO	APLICACIÓN	QTDE CANT
	001075	C010906372	Comando do dispersor	Mando dispersor	1
	002187	C010906503	Batedor intermediário	Batidor - intermedio	2
	002187	C010906516	Variador do ventilador - ventilador	Variador ventilador - ventilador	1
	002258	C010906513	Batedor Grãos Limpos e Batedor da retilha	Batidor granos limpios a batidor retilha	1
	027349	C010906518	Batedor - Embocador	Batidor - embocador	1
	027210K	C010906508	Cilindro - Acelerador	Cilindro - acelerador	1
	040259	C010906519	Motor - intermediário	Motor - intermediario	1
	044362	C010906502	Inferior do Variador do Cilindro - Cilindro	Inferior variador cilindro - cilindro	1
	100093	C010906524	Motor - Compressor de ar	Motor - compresor de aire	1
	102129	C010906515	Ponta do ventilador- Saca palhas - Variador do ventilador	Puente vent. - sacapajas - variador ventilador	1
	102161	C010906356	Ponta do motor - ponta intermediária	Puente motor - puente intermedio	1
	102257	C010906371	Caixa de Navalha	Mando bocha	1
	302227	C010906510	Batedor excêntrico	Batidor - excéntrico	1
	302270	C010906520	Motor - ponta do espalhador	Motor - puente desparramador	1
	400087	C010906521	Motor - Compressor do ar condicionado	Motor - compresor de aire acond.	1
	402264	C010906357	Ponta intermediária - polia do tanque de descarga	Puente interm. - polea descarga tolva	1
	815189K	C010906501	Variador do Cilindro	Variador cilindro	1
	902122	C010906517	Motor - embreagem da descarga do tanque	Motor - embrague descarga tolva	2
	902206	C010906511	Batedor - Ponta do Ventilador - Saca palhas	Batidor - puente ventilador - sacapajas	2
	902206	C010906373	Dispersor - Espalhador	Dispersor - esparcidor	1
	902289	C010906525	Ponta tripla - bandeja de retorno	Puente triple - batea retorno	1

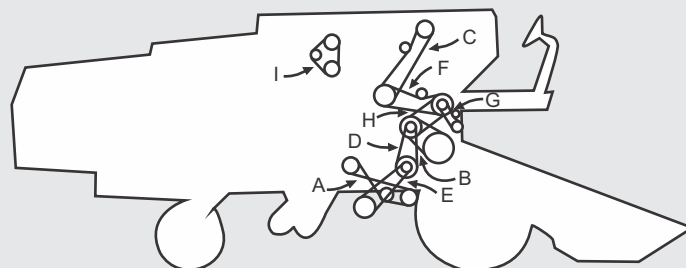
NEW HOLLAND
MODELO MF 1530
D LADO DIREITO / LADO DERECHO

CÓDIGO	REFERÊNCIA GATES	Nº ORIGINAL	APLICAÇÃO	APLICACIÓN	QTDE CANT
A	301220	203108	Saca Palhas	Saca pajas	1
B	213186	230078	Cilindro	Cilindro	1
C	102216	230059 / 9838606	Elevador de Grãos Limpos	Elevador de granos limpios	1
D	302156	230056	Primário do Ventilador	1º ventilador	1
E	302156	230056	Secundário do Ventilador	2º ventilador	1
F	302178	230057	Elevador de Retrilha	Elevador retrilla	1
G	101079	230041	Sem Fim da Retrilha	Sinfin retrilla	1
H	330188	230103	Descarga do Tanque Graneleiro	Descarga tolva de granos	1
I	322128	371222	Ventilador do Motor	Ventilador motor	1

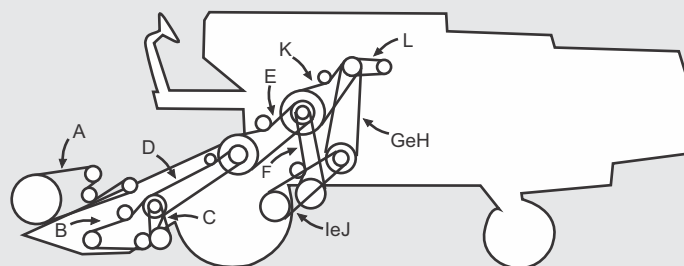
E LADO ESQUERDO / LADO IZQUIERDO

CÓDIGO	REFERÊNCIA GATES	Nº ORIGINAL	APLICAÇÃO	APLICACIÓN	QTDE CANT
A	302333	333255	Secundário do Molinete	2º molinete	1
B	302196	337415 / 447041	Navalhas	Navajas	1
C	110109	334065	Primário do Molinete	1º molinete	1
D	102276	330715	Plataforma	Plataforma	1
E	830306	230073	Alimentador do Cilindro	Alimentador cilindro	1
F	102234	230060	Peneiras	Zarandas	1
G	812262	230077 / 356024 / 758632	Primário Tração das Rodas	1º traccion ruedas	1
H	812275	354115 / 757100	Primário Tração das Rodas (Arrozeira)	1º traccion ruedas, p/ arrozera	1
I	812262	230077 / 356024 / 758632	Secundário Tração das Rodas	2º traccion ruedas	1
J	812275	354115 / 757100	Secundário Tração das Rodas (Arrozeira)	2º traccion ruedas, p/ arrozera	1
K	339307	230080	Batedor	Batidor	1
L	401111	230043	Bomba Hidráulica	Bomba hidráulica	1
*	302313	230062	Elevador do Tanque Graneleiro	Elevador tolva de granos	1
*	330292	352219	Plataforma (Milho)	Plataforma, p/ maiz	1

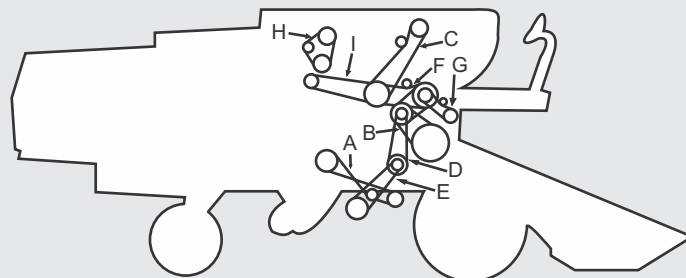
NEW HOLLAND
MODELOS 4040 / 5050
D LADO DIREITO / LADO DERECHO

CÓDIGO	REFERÊNCIA GATES	Nº ORIGINAL	APLICAÇÃO	APLICACIÓN	QTDE CANT
A	301220	230108	Saca Palhas	Saca pajas	1
B	213186	230078	Cilindro	Cilindro	1
C	302281	468584	Elevador de Grãos Limpos	Elevador de granos limpios	1
D	302156	230056	Primário do Ventilador	1º ventilador	1
E	302156	230056	Secundário do Ventilador	2º ventilador	1
F	302178	230057	Elevador da Retrilha	Elevador retrilla	1
G	101079	230041	Sem Fim da Retrilha	Sinfin retrilla	1
H	322136	479898	Ventilador Motor	Ventilador motor	1
I	301220	230108	Filtro Rotativo	Filtro rotativo	1

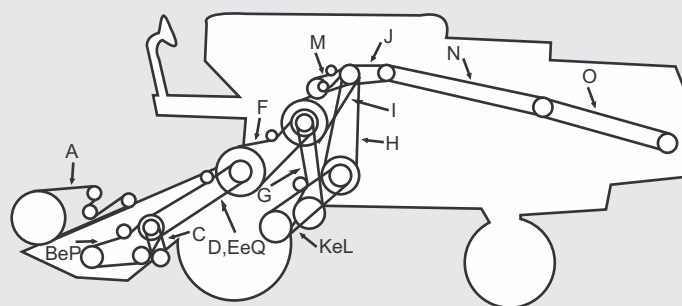
E LADO ESQUERDO / LADO IZQUIERDO

CÓDIGO	REFERÊNCIA GATES	Nº ORIGINAL	APLICAÇÃO	APLICACIÓN	QTDE CANT
A	302333	333255	Secundário do Molinete	2º molinete	1
B	302227	468759	Navalhas (4040)	Navajas, p/ 4040	1
C	310115	603720	Primário do Molinete	1º molinete	1
D	102276	330715	Plataforma	Plataforma	1
E	302299	467261	Plataforma (Arrozeira)	Plataforma, p/ arrozera	1
F	830306	230073	Alimentador do Cilindro	Alimentador cilindro	1
G	102234	230060	Peneiras	Zarandas	1
H	812262	230077 / 356024 / 758632	Primário Tração das Rodas	1º tracción de ruedas	1
I	339307	230080	Batedor	Batidor	1
J	401111	230043	Bomba Hidráulica	Bomba hidráulica	1
K	812262	230077 / 356024 / 758632	Secundário Tração das Rodas	2º tracción ruedas	1
L	812275	345115 / 757100	Secundário Tração das Rodas (Polea 500mm)	2º tracción ruedas, p/ polea 500mm	1
M	502149	309364	Descarga Tanque Granelheiro	Descarga tolva de granos	1
N	302383	468048	Primário do Picador	1º picador	1
O	302270	468291	Secundário do Picador	2º picador	1
P	401279	605529	Navalhas (5050)	Navajas, p/ 5050	1
Q	302221	616355	Plataforma Flexível	Plataforma flexible	1

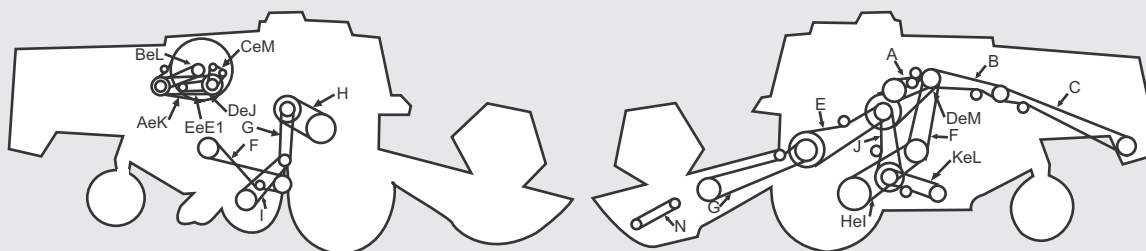
NEW HOLLAND
MODELOS 8040 / 8055
D LADO DIREITO / LADO DERECHO
E LADO ESQUERDO / LADO IZQUIERDO

D

CÓDIGO	REFERÊNCIA GATES	Nº ORIGINAL	APLICAÇÃO	APLICACIÓN	QTDE CANT
A	300206	422441	Secundário do Filtro Rotativo	2º filtro rotativo	1
B	322171	427455	Ventilador do Motor	Ventilador motor	1
C	322138	466140	Alternador	Alternador	1
D	301167K	427456	Primário do Filtro Rotativo	1º filtro rotativo	1
E	322163	758728	Bomba Hidráulica	Bomba hidráulica	1
E1	322159	9502942	Bomba Hidráulica	Bomba hidráulica	1
F	301217K	431784	Saca Palhas	Saca pajas	1
G	302178	230057	Primário do Ventilador	1º ventilador	1
H	213183	757725	Cilindro	Cilindro	1
I	302134	395955	Secundário do Ventilador	2º ventilador	1
J	322180	824571	Primário do Filtro Rotativo (a partir de Set/89 - Motor Ford)	1º filtro rotativo, p/Ford, h/09/89	1
K	300194	824516	Secundário do Filtro Rotativo (a partir de Set/89 - Motor Ford)	2º filtro rotativo, p/Ford, d/09/89	1
L	322158	824518	Ventilador do Motor (a partir de Set/89 - Motor Ford)	Ventilador motor, p/Ford, h/09/89	1
M	322142	823644	Alternador (a partir de Set/89 - Motor Ford)	Alternador, p/ Ford, d/09/89	1
*	322158	824518	Compressor de Ar (a partir de Set/89 - Motor Ford)	Compressor aire, p/ Ford, d/09/89	1
*	322123	824801	Ar Condicionado (a partir de Set/89 - Motor Ford)	Aire acondicionado, p/ Ford, d/09/89	1

E

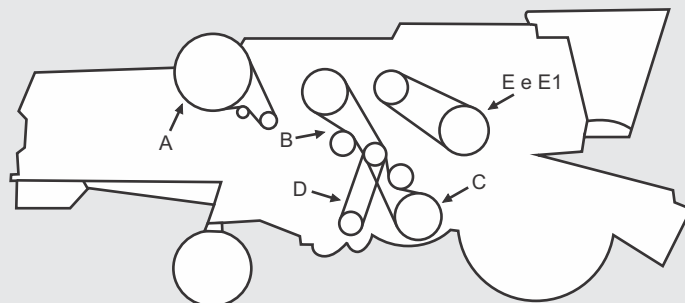
CÓDIGO	REFERÊNCIA GATES	Nº ORIGINAL	APLICAÇÃO	APLICACIÓN	QTDE CANT
A	302196	337415 / 447041	Descarga do Tanque Graneleiro	Descarga tolva de granos	1
B	302270	468291	Primário do Picador de Palha	1º picador paja	1
C	302379	756971	Secundário do Picador de Palha (a partir de Set/89)	2º picador paja, d/09/89	1
C1	302383	468048	Secundário do Picador de Palha (até Agos/89)	2º picador paja, h/08/89	1
D	324299K	822427	Batedor (até Agos/89 - Motor MBB)	Batidor, p/MBB, h/08/89	1
E	327292	424563	Alimentador do Cilindro	Alimentador cilindro	1
F	812262	230077 / 356024 / 758632	Primário Tração das Rodas	1º tracción reudas	1
G	102276	330715	Plataforma	Plataforma	1
H	312295	465058	Secundário Tração das Rodas (Arrozadeira)	2º tracción reudas, p/ arrocera	1
I	312280	465059	Secundário Tração das Rodas	2º tracción reudas	1
J	302251	387469	Peneiras	Zarandas	1
K	302248	422731	Elevador de Grãos (até Agos/89 - Motor MBB)	Elevador de granos, p/ MBB, h/08/89	1
L	302256	753053	Elevador de Grãos (a partir de Set/89 - Motor Ford)	Elevador de granos, p/ Ford, d/09/89	1
M	324314K	9817374	Batedor (a partir de Set/89 - Motor Ford)	Batidor, p/Ford, d/09/89	1
N	902201	9579546	Caixa da Navalha	Caja Navajas	1

NEW HOLLAND
MODELO CS 660
D LADO DIREITO / LADO DERECHO

CÓDIGO	REFERÊNCIA GATES	Nº ORIGINAL	APLICAÇÃO	APLICACIÓN	QTDE CANT
A	300237	84989965	Secundário da Tela Rotativa	2ª cinta rotativa	1
B	302145K	84073933	Separador Centrifugo (RS)	Separador centrífugo, p/ RS	1
C	302176K	84817635	Peneiras	Zarandas	1
D	809174K	84073979	Variador do Ventilador	Variador ventilador	1
E	326191K	84072772	Redutor Cilindro de Debulha	Reductor cilindro de desgrane	1
E1	325216K	84072815	Redutor do Cilindro de Debulha (opcional)	Reductor cilindro de desgrane (opcional)	1
*	322151	84817626	Primário da Tela Rotativa	1ª cinta rotativa	1
*	322157	84061465	Ventilador do Motor	Ventilador motor	1
*	122153	87605390	Ventilador do Motor - Super Flow	Ventilador motor - Super Flow	1
*	323344	972523344	Acionamento do Picador	Accionamiento Picador	1

E LADO ESQUERDO / LADO IZQUIERDO

CÓDIGO	REFERÊNCIA GATES	Nº ORIGINAL	APLICAÇÃO	APLICACIÓN	QTDE CANT
A	301167K	427456	Bomba Hidráulica	Bomba hidráulica	1
B	301230K	84073276	Saca Palhas	Saca pajas	1
C	302215K	84991836	Tubo de Descarga	Tubo de descarga	1
D	302248	422731	Elevador de Grãos e Retriha	Elevador granos y retrilla	1
E	323353K	84075955	Primário do Picador de Palhas	1º picador paja	1
F	323446K	84981372	Secundário do Picador de Palhas	2º picador paja	1
G	324271K	84607713	Bomba Hidrostática	Bomba hidrústica	1
H	324314K	89817374	Elevador de Palhas	Elevador pajas	1
I	324509K	84991234	Plataforma / Alimentador (Embocador)	Plataforma - alimentador p/ embocador	1
J	325376K	84993120	Transmissão Principal	Transmisión principal	1
K	853283K	84035748	Variador do Cilindro e do Batedor	Variador cilindro y batidor	1
*	302226K	87027209	Navalhas	Navajas	1

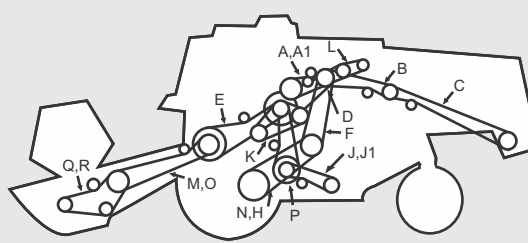
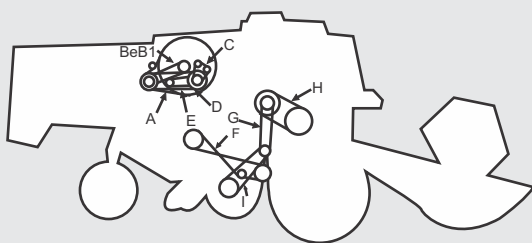
NEW HOLLAND
MODELOS TC 55 / TC 57 / TC 57 HYDRO / TC 57 EXITUS
D LADO DIREITO / LADO DERECHO
E LADO ESQUERDO / LADO IZQUIERDO

D						
CÓDIGO	REFERÊNCIA GATES	Nº ORIGINAL	APLICAÇÃO	APLICACIÓN	QTDE	CANT
A	200204	824176	Secundário da Tela Rotativa	2ª cinta rotativa	1	
B	322158	824518	Ventilador do Motor	Ventilador motor	1	
B1	122155	8499647	Ventilador do Motor (TC 57 / 57 Hidro)	Ventilador motor, p/ TC57,57Hidro	1	
C	322146	9575059	Alternador / Bomba D'água	Alternador - Bomba de agua	1	
D	322176	824175	Primário da Tela Rotativa	1ª cinta rotativa	1	
E	322163	758728	Bomba Hidráulica	Bomba hidráulica	1	
F	301217K	431784	Saca Palhas	Saca pajas	1	
G	310193	9515075	Primário do Ventilador	1º ventilador	1	
H	315188K	387460 / 87621086	Cilindro	Cilindro	1	
I	310157	9515076	Secundário do Ventilador	2º ventilador	1	
*	322123	824801	Ar Condicionado	Aire acondicionado	1	
*	322170	824182	Compressor de Ar	Compresor aire	1	

E						
CÓDIGO	REFERÊNCIA GATES	Nº ORIGINAL	APLICAÇÃO	APLICACIÓN	QTDE	CANT
A	102216	230059 / 9838606	Descarga do Tanque Graneleiro	Descarga tolva de granos	1	
A1	302215K	84991836	Descarga do Tanque Graneleiro	Descarga tolva de granos	1	
B	102276	330715	Primário do Picador de Palha	1º picador pajas	1	
C	302435	825399	Secundário do Picador de Palha	2º picador pajas	1	
D	325316K	825117	Batedor	Batidor	1	
E	327292	424563	Alimentador do Cilindro	Alimentador cilindro	1	
F	212267K	439129	Primário Tração das Rodas	1º tracción ruedas	1	
G	102276	330715	Plataforma (até Agos/95)	Plataforma, h/08/95	1	
H	312258K	755808	Secundário Tração de Rodas (Arrozeira)	2º tracción ruedas, p/ arrozeira	1	
I	302251	387469	Peneiras	Zarandas	1	
J	302256	753053	Elevador de Grãos	Elevador de granos	1	
J1	302248	422731	Elevador de Grãos Limpos e Retilha	Elevador de granos limpios y retilha	1	
K	323183K	825013	Separador Centrifugo (R.S)	Separador centrifugo, p/ RS	1	
L	322170	824182	Compressor de Ar	Compresor aire	1	
M	302300	9575153	Plataforma (de Set/95 até Out/98)	Plataforma, d/09/95 a 10/98	2	
N	212267K	84981849 / 439129	Secundário Tração das Rodas	2º tracción ruedas	1	
O	302331	84998862	Plataforma (a partir de Nov/98)	Plataforma, d/11/98	2	
P	347289K	84999531	Bomba Hidrostática (só hydro)	Bomba hidrostática, p/ hidro	1	
Q	302221	616355	Navalhas	Navajas	1	
R	902201	9579546	Navalhas (arrozeira)	Navajas, p/ arrozera	1	

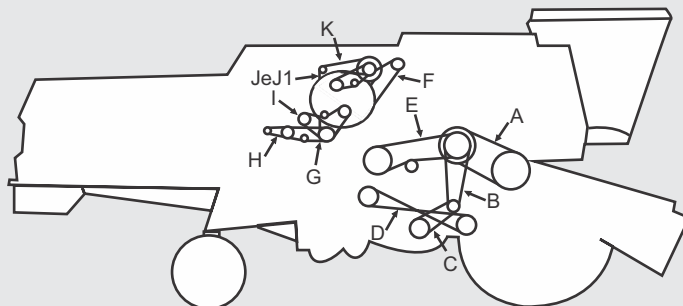
NEW HOLLAND
MODELO TC 59
D LADO DIREITO / LADO DERECHO

CÓDIGO	REFERÊNCIA GATES	Nº ORIGINAL	APLICAÇÃO	APLICACIÓN	QTDE CANT
A	315188K	387460 / 87621086	Cilindro	Cilindro	1
B	310193	9515075	Primário do Ventilador	1º ventilador	1
C	310157	9515076	Secundário do Ventilador	2º ventilador	1
D	301217K	431784	Saca Palhas	Saca pajas	1
E	302149K	84026892	Separador Centrifugo (R.S)	Separador centrifugo, p/ RS	1
F	300260	84023912	Secundário da Tela Rotativa	2º cinta rotativa	1
G	322164	432642	Compressor de Ar	Compressor aire	1
H	322117	84995734	Compressor do Ar Condicionado	Compressor aire acondicionado	1
I	342247	84023913	Alternador / Bomba D'água	Alternador - Bomba de agua	1
J	322152	84995733	Ventilador do Motor	Ventilador motor	1
J1	300260	84023912	Ventilador do Motor	Ventilador motor	1
K	300201	84021588	Primário da Tela Rotativa	1º cinta rotativa	1
*	322170	824182	Filtro Rotativo	Filtro rotativo	1
*	322159	9502942	Bomba Hidráulica	Bomba Hidráulica	1

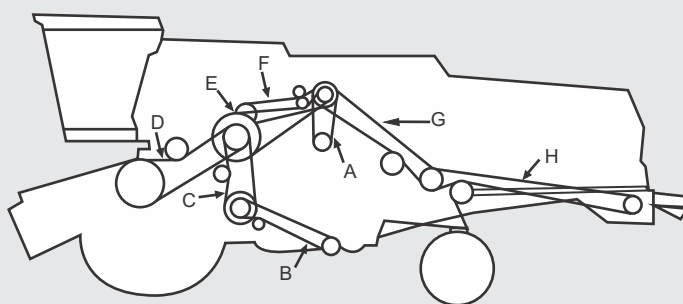
E LADO ESQUERDO / LADO IZQUIERDO

CÓDIGO	REFERÊNCIA GATES	Nº ORIGINAL	APLICAÇÃO	APLICACIÓN	QTDE CANT
A	325248K	9818873	Bomba Hidrostática	Bomba hidrostática	1
B	302248	422731	Elevadores de Grãos e Retilha	Elevador de granos y retilha	1
C	302251	387469	Peneiras	Zarandas	1
D	327292	424563	Alimentador do Cilindro	Alimentador cilindro	1
E	325316K	825117	Batedor	Batidor	1
F	323254K	84026042	Descarga do Tanque Graneleiro	Descarga tolva de granos	1
G	323319K	84996133	Primário do Picador de Palha	1º picador paja	1
H	323479K	84996134	Secundário do Picador de Palha	2º picador paja	1
*	302354	756900	Molinete Plataforma 23"	Molinete, p/ plataforma 23"	1
*	902201	9579546	Barra de Corte da Plataforma 19" Rígida	Barra de corte p/ plataforma 19" rígida	1
*	302221	616355	Barra de Corte da Plataforma 19" Flexível	Barra de corte p/ plataforma 19" flexible	1
*	302331	84998862	Molinete Plataforma 19" (a partir de Nov/98)	Molinete, p/ plataforma 19" d11/98	2
*	310115	603720	Variador do Molinete 19" e 23"	Variador molinete 19" y 23"	1
*	302333	333255	Molinete Plataforma 19" (até Out/98)	Molinete, p/ plataforma 19", h10/98	1
*	302256	753053	Elevador de Grãos e Retilha	Elevador de granos y retilha	1
*	302221	616355	Barra de Corte da Plataforma 23" (a partir de Nov/98)	Barra de corte p/ plataforma 23", d/11/98	1

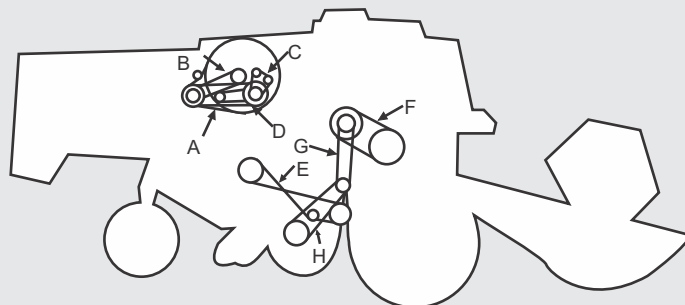
NEW HOLLAND
MODELO TC 5070
D LADO DIREITO / LADO DERECHO

CÓDIGO	REFERÊNCIA GATES	Nº ORIGINAL	APLICAÇÃO	APLICACIÓN	QTDE CANT
A	322157	84061465	Acionamento - Tela Rotativa	Accionamiento - cinta rotativa	1
B	342203	84994983	Ventilador do Motor	Ventilador motor	1
C	300237	84989965	2ª Tela Rotativa	1ª cinta rotativa	1
D	322147	381237 / 80381237	1ª Tela Rotativa	2ª cinta rotativa	1
E	301217K	431784	Saca-palhas	Saca pajas	1
F	315190K	87590392	Variador do Cilindro de Debulha (Maxi-Torque)	Variador cilindro de desgrane (Maxi Torque)	1
G	310193	9515075	1º Variador do ventilador	2º variador ventilador	1
H	310157	9515076	2º Variador do ventilador	1º variador ventilador	1
*	222114	87567471	Ar condicionado (Chassis BSN YACS27683)	Aire acondicionado (Chassis BSN YACS27683)	1
*	322111	84994987	Ar condicionado (Chassis ASN YACS27684)	Aire acondicionado (Chassis ASN YACS27684)	1
*	322160	84994984	Compressor de ar	Compressor aire	1
*	345240K	47406955	PTO Intermediário	PTO Intermediario	1

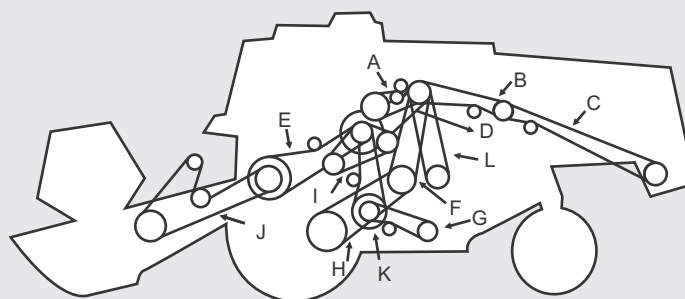
E LADO ESQUERDO / LADO IZQUIERDO

CÓDIGO	REFERÊNCIA GATES	Nº ORIGINAL	APLICAÇÃO	APLICACIÓN	QTDE CANT
A	302215K	84462590	Sem Fim da Descarga	Sinfin Descarga	1
B	102276	330715 / 80330715	1º Picador de Palha	1º Picador de Paja	1
C	302435	825399	2º Picador de Palha	2º Picador de Paja	1
D	325316K	825117	Batedor - Sistema de Acionamento	Batidor - Accionamiento	1
E	327292	424563/80424563	Acionamento do Elevador de Palha	Accionamiento Elevador de Paja	1
F	212267k	439129/84981849	Variador da Tração (Alta Rotação)	Variador Tracción (Alta Rotación)	1
G	302256	755808/84993224	Variador da Tração (Rotação Normal)	Variador Tracción (Rotación Normal)	1
H	312258	753053	Elevador de Grãos - Transmissão Inferior	Elevador de Granos - Transmisión Inferior	1
I	323183K	825013	Batedor e Separador Centrifugo	Batidor y Separador Centrifugo	1
J	227262	87375325	Transmissão do Elevador de Palha	Transmisión de Elevador de Paja	1
K	302251	387469	Acionamento fa Caixa de Peneira	Accionamiento Cja de Zarandas	1
L	347289K	84999531	Transmissão Hidrostática	Transmisión Hidrostática	1
*	346322K	47408087	Intermediário Do Batedor	Intermediario Batidor	1

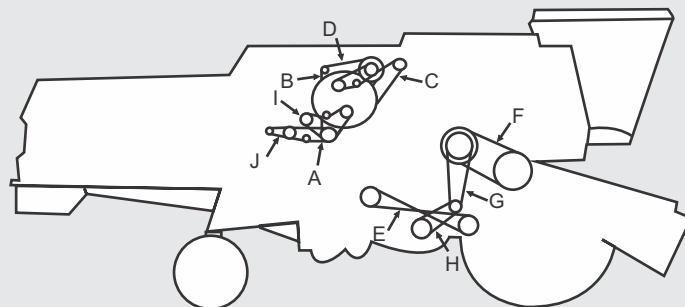
NEW HOLLAND
MODELO TC 5090
D LADO DIREITO / LADO DERECHO

CÓDIGO	REFERÊNCIA GATES	Nº ORIGINAL	APLICAÇÃO	APLICACIÓN	QTDE CANT
A	300237	84989995	Acionador - Tela Rotativa	Accionamiento - Cinta Rotativa	1
B	342203	84994983	Ventilador do motor	Ventilador Motor	1
C	322162	393519	Proteção - Tela Rotativa	Cinta Rotativa	1
D	322160	84994984	Tansmissão Tela Rotativa	Transmisión Cinta rotativa	1
E	301217K	431784	Saca-palhas	Saca pajas	1
F	315190K	87590392	Variador do Cilindro de Debulha (Maxi-Torque)	Variador cilindro de desgrane (Maxi Torque)	1
G	310193	9515075	1º do Ventilador	1º ventilador	1
H	310157	9515076	2º do ventilador	2º ventilador	1
I	322217	87641387	Ventilador	Ventilador	1
J	322111	84994987	Compressor de ar (Chassis BSN YACS27652)	Compressor aire (Chassis BSN YACS27652)	1
J1	222114	87567471	Compressor de ar (Chassis ASN YACS27653)	Compressor aire (Chassis ASN YACS27653)	1
*	322160	84994984	Compressor de ar	Compressor aire	1
*	345240K	47406955	PTO Intermediário	PTO Intermediario	1

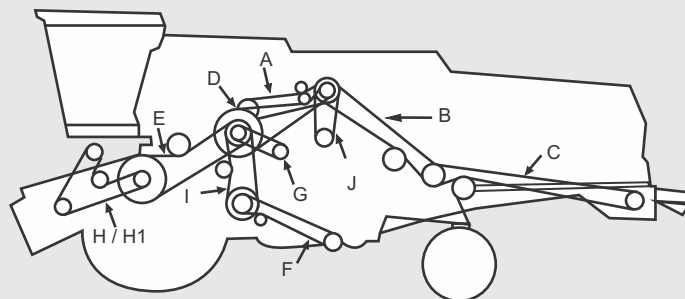
E LADO ESQUERDO / LADO IZQUIERDO

CÓDIGO	REFERÊNCIA GATES	Nº ORIGINAL	APLICAÇÃO	APLICACIÓN	QTDE CANT
A	302215K	84462590	Sem Fim da Descarga	Sinfin Descarga	1
B	323319K	84996133	1º Picador de Palha	1º Picador Paja	1
C	323479K	84996134	2º Picador de Palha	2º Picador Paja	1
D	325316K	825117	Batedor	Batidor	1
E	327292	424563 / 80424563	Alimentador do Cilindro	Alimentador Cilindro	1
F	302256	753053	Elevador de Grãos e Retrilha	Elevador de Granos y Retrilla	1
G	302149K	84026892	Separador Centrífugo (RS)	Separador Centrífugo, P/RS	1
H	327262K	87375325	Transmissão do Elevador de Palha (STD)	Transmisión do Elevador de Paja (STD)	1
H1	327515K	87485645	Transmissão do Elevador de Palha (Elevador Longo)	Transmisión do Elevador de Paja (Elevador Largo)	1
I	302251	387469	Peneiras	Zaranda	1
J	347289K	84999531	Bomba Hidráulica	Bomba Hidráulica	1
*	346322K	47408087	Intermediário Do Batedor	Intermediario Batidor	1

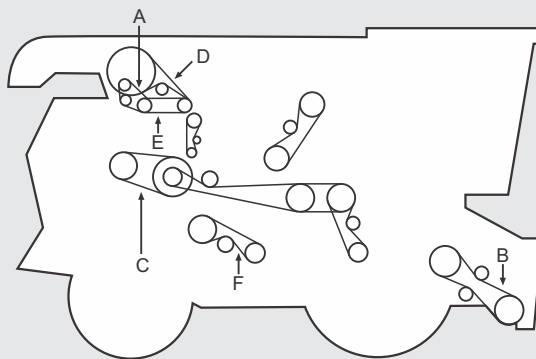
NEW HOLLAND
MODELOS CR 6090 / 7090
D LADO DIREITO / LADO DERECHO

CÓDIGO	REFERÊNCIA GATES	Nº ORIGINAL	APLICAÇÃO	APLICACIÓN	QTDE CANT
A	322174 PAR	918062	Acionamento Do Ventilador	Accionamiento De Ventilador	2
B	AGRI 1524289	84254480	Acionamento Do Alimentador	Accionamiento Del Alimentador	1
C	AGRI 0351319	87676816	Variador Do cilindro	Variador Cilindro	1
D	AGRI 0300267	87664428	Tela Rotativa	Tela Rotativa	1
E	AGRI 0272247	87556830	Tela Rotativa	Tela Rotativa	1
F	AGRI 0100187	84332132	Elevador De Retrilha	Elevador De Retrilla	1

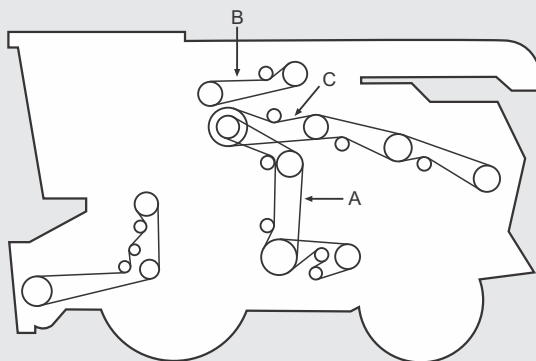
E LADO ESQUERDO / LADO IZQUIERDO

CÓDIGO	REFERÊNCIA GATES	Nº ORIGINAL	APLICAÇÃO	APLICACIÓN	QTDE CANT
A	302254K	87315599	Intermediário Do Batedor	Intermediario Del Batidor	1
B	323286K	87011585	Tubo de Descarga	Tubo de descarga	1
C	326289K	87545651	Acionamento Central	Accionamiento Central	1
B	202275K	H219182	Acionamento Do Batedor De Descarga	Accionamiento Del Batidor de Descarga	1
*	324216K	47451475	Acionamento de Descarga	Accionamiento Descarga	1

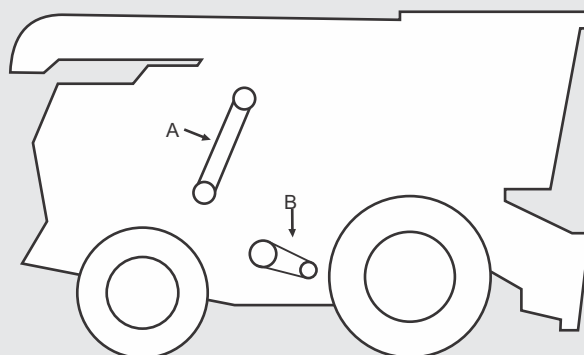
NEW HOLLAND
MODELO CR 9060
D LADO DIREITO / LADO DERECHO

CÓDIGO	REFERÊNCIA GATES	Nº ORIGINAL	APLICAÇÃO	APLICACIÓN	QTDE CANT
A	323287K	87319821	Elevador de Grãos, acionamento	Elevador de Granos, accionamiento	1
B	AGRI 0303144	84817627	Acionamento do Ventilador	Accionamiento Ventilador	1

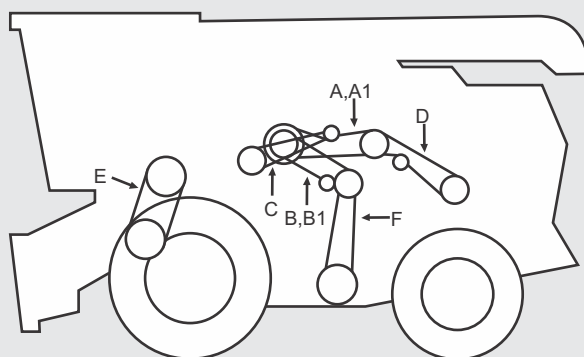
E LADO ESQUERDO / LADO IZQUIERDO

CÓDIGO	REFERÊNCIA GATES	Nº ORIGINAL	APLICAÇÃO	APLICACIÓN	QTDE CANT
A	326289K	87545651	Acionamento Principal	Accionamiento Principal	1
A1	AGRI 0225286	80743877	Acionamento Principal	Accionamiento Principal	1
B	323286K	87546479	Acionamento do Batedor	Accionamiento Batidor	1
B1	AGRI 1423267	87580099	Acionamento do Batedor	Accionamiento Batidor	1
C	323286K	87011585	Sem-fim de Descarga	Sinfin Descarga	1
D	324304K	87557181	Acionamento do Picador de Palha	Accionamiento picador paja	1
E	301138K	87636309	Acionamento Hidráulico do Ventilador	Accionamiento Hiraualico batidor	1
F	302254K	87315599	Acionamento do Batedor	Accionamiento Batidor	1
*	321151	87556830	Acionamento, Tela Rotativa e Ventilador	Accionamiento Cinta Transportadora Ventilador	1

NEW HOLLAND
MODELOS CR 5.85 / 6.80 / 7.80
D LADO DIREITO / LADO DERECHO

CÓDIGO	REFERÊNCIA GATES	Nº ORIGINAL	APLICAÇÃO	APLICACIÓN	QTDE CANT
	AGRI 1524289	84254480	Alimentador	<i>Alimentador</i>	1
	AGRI 1423394	84284468	Plataforma (Apenas 5.85)	<i>Plataforma</i>	1
	AGRI 0300267	87664428	Tela Rotativa	<i>Tela Rotativa</i>	1
	AGRI 1401137	87683178	Acionador Do Ventilador Hidráulico (Apenas 5.85)	<i>Accionamiento Hidraulico Ventilador</i>	1

E LADO ESQUERDO / LADO IZQUIERDO

CÓDIGO	REFERÊNCIA GATES	Nº ORIGINAL	APLICAÇÃO	APLICACIÓN	QTDE CANT
	302248	422731	Intermediário Do Eixo Do Separador (Apenas 5.85 E 6.80)	<i>Intermediario Separador</i>	1
	323254K	84026042	Intermediário Do Eixo Do Separador	<i>Intermediario Separador</i>	1
	AGRI 1425292	84262973	Acionamento Principal (Apenas 5.85 E 6.80)	<i>Accionamiento Principal</i>	1
	AGRI 0100187	84332132	Elevador De Retrilha	<i>Elevador Retrilla</i>	1

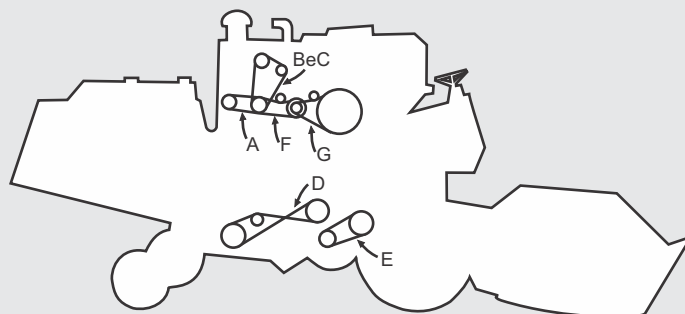
SANTA MATILDE
MODELOS SM 1000 STANDARD - ST / POSI - TORQ - PT / HIDRO/4 - H4 / TURBO - TB
D LADO DIREITO / LADO DERECHO

CÓDIGO	REFERÊNCIA GATES	Nº ORIGINAL	APLICAÇÃO	APLICACIÓN	QTDE CANT
A	101087	E61603-4	Bomba Hidráulica (MWM)	Bomba hidráulica, p/MWM	1
B	322151	E62908	Ventilador Motor (Mercedes Benz)	Ventilador motor, p/ MBB	1
C	521132	E61532	Ventilador Motor (MWM)	Ventilador motor, p/ MWM	1
D	501232	F18971 / F16447	Sem Fim da Retrilha	Sinfin retrilla	1
E	809104K	F16080	Ventilador	Ventilador	1
F	102125	E62968 / CF61286	Primário Descarga Tanque Graneleiro	1º descarga tolva de granos	1
G	502149	E63100	Secundário Descarga Tanque Graneleiro	2º descarga tolva de granos	1

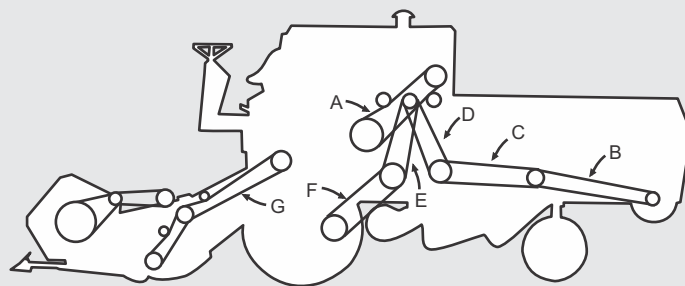
E LADO ESQUERDO / LADO IZQUIERDO

CÓDIGO	REFERÊNCIA GATES	Nº ORIGINAL	APLICAÇÃO	APLICACIÓN	QTDE CANT
A	502338	O4402CS	Molinete Pick-up	Molinete pick up	1
B	502315	F9659	Navalhas	Navajas	1
C	502232	-	Secundário Alimentador do Cilindro	2º alimentador cilindro	1
D	502215	F22398	Primário Alimentador do Cilindro	1º alimentador cilindro	1
E	527327	E63085	Acionamento Principal	Accionamiento principal	1
F	523314	E63086	Primário Tração das Rodas	1º tracción ruedas	1
G	511188	F20032	Secundário Tração das Rodas	2º tracción ruedas	1

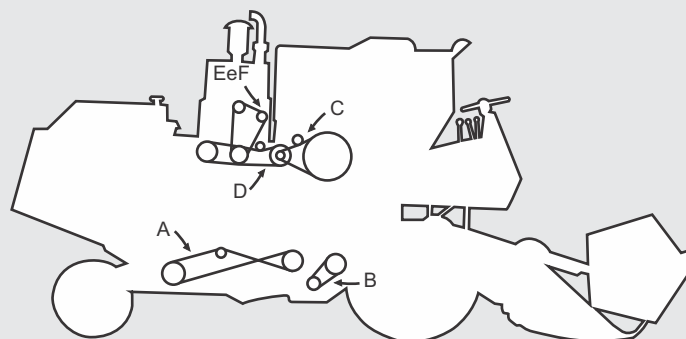
SANTA MATILDE
MODELO SM 1200
D LADO DIREITO / LADO DERECHO

CÓDIGO	REFERÊNCIA GATES	Nº ORIGINAL	APLICAÇÃO	APLICACIÓN	QTDE CANT
A	501232	F16447	Sem Fim da Retrilha	Sinfin retrilla	1
B	809104K	F16080	Ventilador	Ventilador	1
C	502149	E63100	Secundário Descarga Tanque Graneleiro	2º descarga tolva de granos	1
D	102125	E62968 / CF61286	Primário Descarga Tanque Graneleiro	1º descarga tolva de granos	1
E	322151	E62908	Ventilador do Motor (Mercedes Benz)	Ventilador motor, p/ MBB	1
F	521132	E61532	Ventilador do Motor (MWM)	Ventilador motor, p/ MWM	1

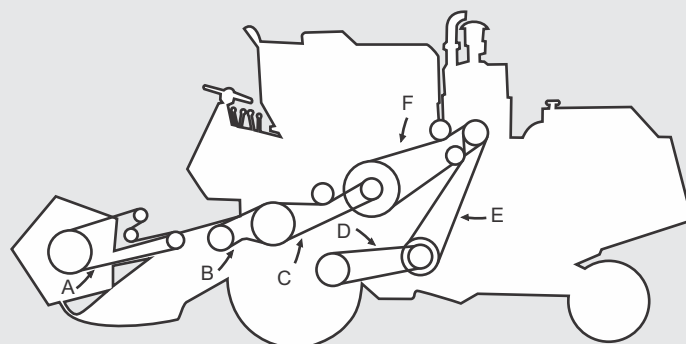
E LADO ESQUERDO / LADO IZQUIERDO

CÓDIGO	REFERÊNCIA GATES	Nº ORIGINAL	APLICAÇÃO	APLICACIÓN	QTDE CANT
A	502338	04402CS	Molinete	Molinete	1
B	302196	E64359	Primário Alimentador do Cilindro	1º alimentador cilindro	1
C	502215	F22398	Secundário Alimentador do Cilindro	2º alimentador cilindro	1
D	511188	F20032	Secundário Tração das Rodas	2º tracción ruedas	1
E	523314	E63086	Primário Tração das Rodas	1º tracción ruedas	1
F	527327	E63085	Acionamento Principal	Accionamiento principal	1

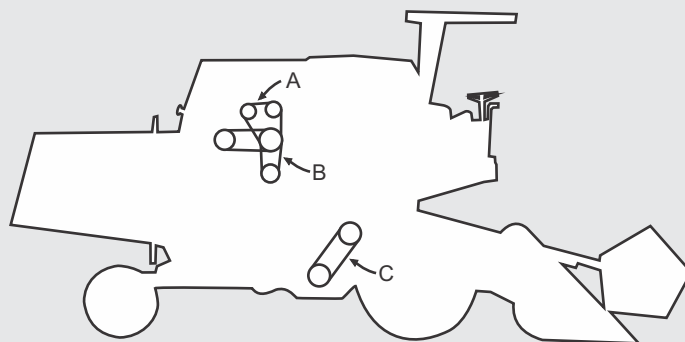
SANTA MATILDE
MODELO SM 5105
D LADO DIREITO / LADO DERECHO

CÓDIGO	REFERÊNCIA GATES	Nº ORIGINAL	APLICAÇÃO	APLICACIÓN	QTDE CANT
A	521132	E61532	Ventilador Motor (MWM)	Ventilador motor, p/ MWM	1
B	502115	E62969	Descarga do Tanque Graneleiro	Descarga tolva de granos	1
C	530152	C30225-4	Ventilador	Ventilador	1

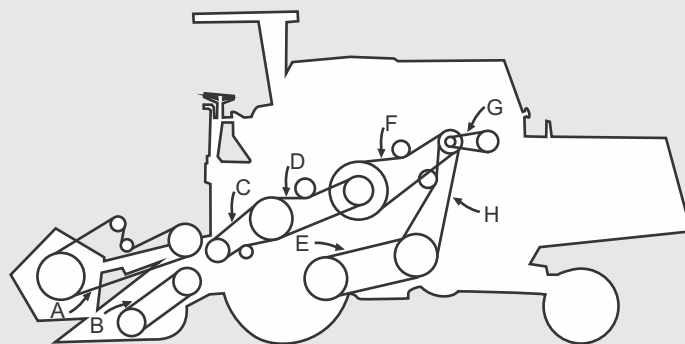
E LADO ESQUERDO / LADO IZQUIERDO

CÓDIGO	REFERÊNCIA GATES	Nº ORIGINAL	APLICAÇÃO	APLICACIÓN	QTDE CANT
A	502338	04402CS	Molinete	Molinete	1
B	102164	C31064-4	Navalhas	Navajas	1
C	102224	C30846-4	Primário Alimentador do Cilindro	1º alimentador cilindro	1
D	502215	F22398	Secundário Alimentador do Cilindro	2º alimentador cilindro	1
E	812203	C30767-4	Secundário Tração das Rodas	2º tracción ruedas	1
F	527327	E63085	Acionamento Principal	Accionamiento principal	1
G	122131	E64507	Compressor	Compresor	1
H	523314	E63086	Primário Tração das Rodas	1º tracción ruedas	1

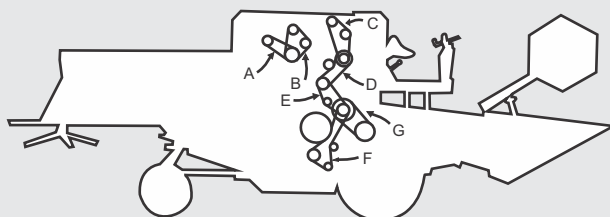
SLC
MODELO 1000 (até 1975)
D LADO DIREITO / LADO DERECHO

CÓDIGO	REFERÊNCIA GATES	Nº ORIGINAL	APLICAÇÃO	APLICACIÓN	QTDE CANT
A	101094	SA01001	Bomba Hidráulica	Bomba hidráulica	1
B	222149	SA02101	Alternador	Alternador	1
C	202182	SA01901	Elevador de Grãos Limpos	Elevador de granos limpios	1
D	202172	SA01801	Elevador de Retilha	Elevador retrilla	1
E	102108	SA00301	Descarga do Tanque Graneleiro	Descarga tolva de granos	1
F	205243	SA01201	Peneiras e Ventilador	Zarandas y ventilador	1
G	213183	BC06401	Cilindro	Cilindro	1

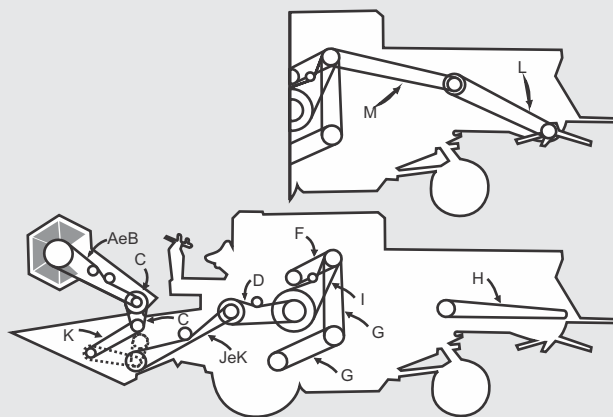
E LADO ESQUERDO / LADO IZQUIERDO

CÓDIGO	REFERÊNCIA GATES	Nº ORIGINAL	APLICAÇÃO	APLICACIÓN	QTDE CANT
A	102253	SA00101	Secundário do Molinete (Coxilha)	2º molinete, p/ coxilha	1
B	202268	SA00201	Secundária do Molinete (Arrozeira)	2º molinete, p/ arroceira	1
C	102108	SA00301	Primário do Molinete	1º molinete	2
D	203214		Primária plataforma de corte / Batedor (a partir de 01/73)	1ª plataforma de corte - batedor, d/01/73	1
E	202210	SA00401	Secundário do Batedor	2º batedor	2
F	402153	SA02001	Sem Fim Tanque Graneleiro	Sinfin tolva de granos	1
G	212267K	DC03601	Tração superior e inferior	Tracción superior y inferior	2
H	201429	SA00901	Espalhador de Palha	Dispensor de paja	1
I	239336	SA00501	Primário do Batedor	1º batedor	1
J	203274	SA00701	Navalhas	Navajas	1
K	203321	SA00801	Navalhas (Arrozeira)	Navajas, p/ arroceira	1
L	202310	SA01601	Picador de Palha curta	Picador paja corta	1
M	502338	SA01701	Picador de Palha longa	Picador paja larga	1

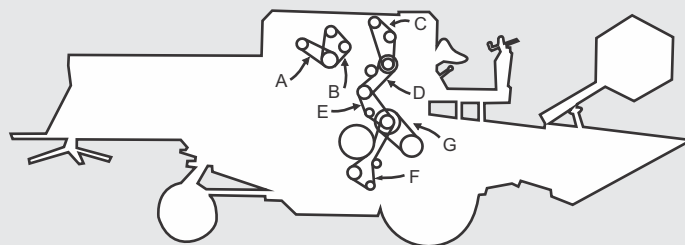
SLC
MODELO 1000 (1976 em diante)
D LADO DIREITO / LADO DERECHO

CÓDIGO	REFERÊNCIA GATES	Nº ORIGINAL	APLICAÇÃO	APLICACIÓN	QTDE CANT
A	101094	SA01001	Bomba Hidráulica	Bomba hidráulica	2
B	922119	S02101	Alternador	Alternador	1
C	202182	SA01901	Elevador de Grãos Limpos	Elevador de granos limpios	1
D	202172	SA01801	Elevador de Retriha	Elevador retrilla	1
E	102108	SA00301	Descarga do Tanque Graneleiro	Descarga tolva de granos	1
F	205243	SA01201	Peneiras e Ventilador	Zarandas y ventilador	1
G	213183	BC 06401	Cilindro	Cilindro	1

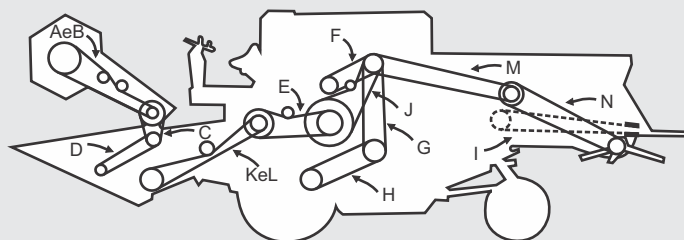
E LADO ESQUERDO / LADO IZQUIERDO

CÓDIGO	REFERÊNCIA GATES	Nº ORIGINAL	APLICAÇÃO	APLICACIÓN	QTDE CANT
A	102253	SA00101	Secundário do Molinete	2º molinete	1
B	202268	SA00201	Secundário do Molinete (Arrocera)	2º molinete, p/ arroceras	1
C	102108	SA00301	Primário do Molinete	1º molinete	1
D	102108	SA00301	Secundário do Molinete	2º molinete	1
E	202210	SA00401	Plataforma	Plataforma	1
F	402153	SA02001	Sem Fim do Tanque Graneleiro	Sifin tolva de granos	1
G	212267K	DC03601	Primário Tração das Rodas	1º tracción ruedas	1
H	212267K	DC03601	Secundário Tração das Rodas	2º tracción ruedas	1
I	201429	SA00901	Espalhador de Palha	Dispersor de paja	1
J	239336	SA00501	Acionamento Principal	Accionamiento principal	1
K	203274	SA00701	Navalhas	Navajas	1
L	203321	SA00801	Navalhas (Arrocera)	Navajas, p/ arroceras	1
M	502338	SA01701	Primário do Picador	1º picador	1
N	202310	SA01601	Secundário do Picador	2º picador	1

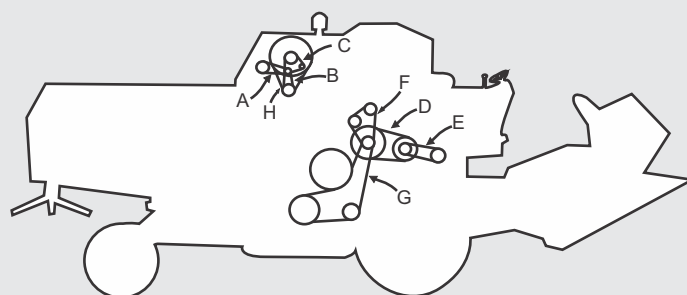
SLC
MODELO 2000
D LADO DIREITO / LADO DERECHO

CÓDIGO	REFERÊNCIA GATES	Nº ORIGINAL	APLICAÇÃO	APLICACIÓN	QTDE CANT
A	101094	SA01001	Bomba Hidráulica	Bomba hidráulica	2
B	207191	S17045	Filtro Rotativo	Filtro rotativa	1
C	222149	SA02101	Alternador	Alternador	1
D	213183	BC06401	Cilindro	Cilindro	1
E	206062	S17044	Tacômetro do Cilindro	Tacómetro cilindro	1
F	102108	SA00301	Elevador da Retrilha	Elevador retrilla	2
G	205243	SA01201	Peneiras e Saca Palha	Zarandas e saca pajas	1
H	206089	S18209	Exaustor	Extractor	1

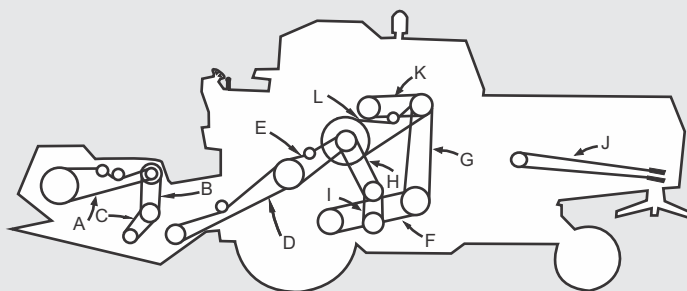
E LADO ESQUERDO / LADO IZQUIERDO

CÓDIGO	REFERÊNCIAS GATES	Nº ORIGINAL	APLICAÇÃO	APLICACIÓN	QTDE CANT
A	902289	S08035	Secundário do Molinete	2º molinete	1
B	110126	SA01401	Intermediário do Molinete	Intermediario molinete	1
C	110126	SA01401	Primário do Molinete	1º molinete	1
D	203302	S07075	Plataforma	Plataforma	1
E	227260	S07074	Alimentador do Cilindro	Alimentador cilindro	1
F	812265	CQ02867	Secundário Tração das Rodas	2º tracción ruedas	1
G	812265	CQ02867	Primário Tração das Rodas	1º tracción ruedas	1
H	210143	S13042	Primário Ventilador	1º ventilador	1
I	210143	S13042	Secundário Ventilador	2º ventilador	1
J	201429	SA00901	Espalhador de Palha	Dispensor paja	1
K	402153	SA02001	Descarga do Tanque Graneleiro	Descarga tolva de granos	1
L	239336	SA00501	Batedor	Batidor	1
*	502338	SA01701	Primário Picador de Palha (Opcional)	1º picador paja (opcional)	1
*	202310	SA01601	Secundário Picador de Palha (Opcional)	2º picador paja (opcional)	1

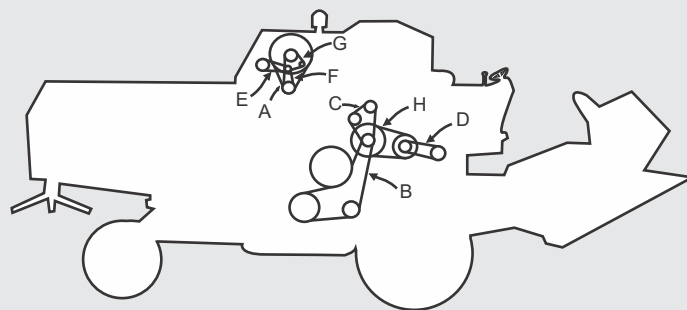
SLC
MODELO 2200
D LADO DIREITO / LADO DERECHO

CÓDIGO	REFERÊNCIA GATES	Nº ORIGINAL	APLICAÇÃO	APLICACIÓN	QTDE CANT
A	206089	S18209	Exaustor	Extractor	1
B	205243	SA01201	Peneiras e Saca Palha	Zarandas e saca paja	1
C	102108	SA00301	Elevadores de Grãos Limpos e Retrilha	Elevador de granos limpios y retrilla	2
D	206062	S17044	Tacômetro do Cilindro	Tacómetro cilindro	1
E	101094	SA01001	Bomba Hidráulica	Bomba hidráulica	2
F	207191	S17045	Filtro Rotativo	Filtro rotativo	1
G	222149	SA02101	Alternador	Alternador	1
H	213183	BC06401	Cilindro	Cilindro	1

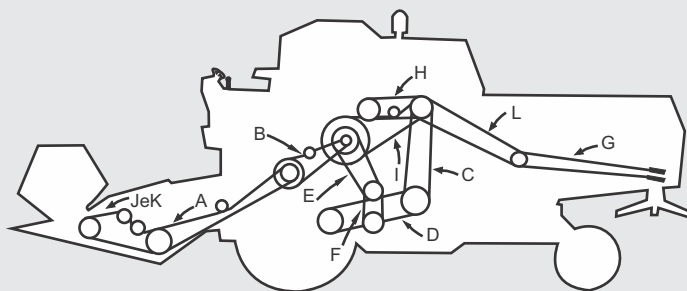
E LADO ESQUERDO / LADO IZQUIERDO

CÓDIGO	REFERÊNCIA GATES	Nº ORIGINAL	APLICAÇÃO	APLICACIÓN	QTDE CANT
A	203357	CQ00626	Plataforma	Plataforma	1
B	227262	CQ00628	Alimentador do Cilindro	Alimentador	1
C	812265	CQ02867	Primário Tração das Rodas	1º tracción ruedas	1
D	812265	CQ02867	Secundário Tração das Rodas	2º tracción ruedas	1
E	210143	S13042	Primário do Ventilador	1º ventilador	1
F	210143	S13042	Secundário do Ventilador	2º ventilador	1
G	201429	SA00901	Espalhador de Palha	Dispensor paja	1
H	402153	SA02001	Descarga do Tanque Graneleiro	Descarga tolva de granos	1
I	239336	SA00501	Acionamento Principal	Accionamiento principal	1
J	202245	H21925	Navalhas (Plataforma Rígida)	Navajas, p/ plataforma rígida	1
K	202259	H80103	Navalhas (Plataforma Flexível)	Navajas, p/ plataforma flexible	1
L	502338	SA01701	Primário Picador de Palha (Opcional)	1º picador paja (opcional)	1
*	902289	S08035	Secundário Molinete (Plataforma Antiga)	2º molinete, p/ plataforma antigua	1
*	110126	SA01401	Primário Molinete (Plataforma Antiga)	1º molinete, p/ plataforma antigua	1
*	110126	SA01401	Intermediário Molinete (Plataforma Antiga)	Intermediario molinete, p/ plataforma antigua	1
*	202310	SA01601	Secundário Picador de Palha (Opcional)	2º picador paja (opcional)	1

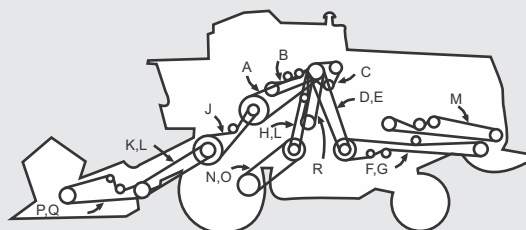
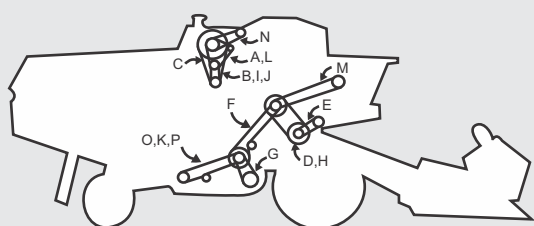
SLC
MODELOS 6200 / 7200 STANDARD - ST / POSI-TORQ - PT / HIDRO/4 - H4 / TURBO - TB
D LADO DIREITO / LADO DERECHO
E LADO ESQUERDO / LADO IZQUIERDO

CÓDIGO	REFERÊNCIA GATES	Nº ORIGINAL	APLICAÇÃO	APLICACIÓN	QTDE CANT
A	922119	S02101	Alternador Motor MBB (ST / PT / H4 / TB)	Alternador, p/ motor MBB, p/ST/PT/H4/TB	1
B	207191	S17045	Exaustor Motor MBB (ST / PT / H4 / TB)	Extractor, p/ motor MBB, p/ST/PT/H4/TB	1
C	206062	S17044	Filtro Rotativo (ST / PT / H4 / TB)	Filtro rotativo, p/ST/PT/H4/TB	1
D	213183K	Z20823	Cilindro (ST / H4 / TB) sem PT	Cilindro, p/ST/H4/TB, sem PT	1
E	206083	CQ03160	Tacômetro do Cilindro (ST / PT / H4 / TB)	Tacômetro cilindro, p/ST/PT/H4/TB	1
F	402238	SA00601	Peneiras (ST / PT / H4 / TB)	Zarandas, p/ST/PT/H4/TB	1
G	809104K	Z41178	Ventilador (ST / PT / H4 / TB)	Ventilador, p/ST/PT/H4/TB	1
H	215199K	Z44936	Cilindro (ST / H4 / TB) com PT	Cilindro, p/ST/H4/TB, com PT	1
I	200195	CQ08238	Exaustor Motor MBB (ST / PT / H4 / TB)	Extractor, p/ motor MBB, p/ST/PT/H4/TB	1
J	200199	CQ08239	Exaustor Motor MWM (ST / PT / H4 / TB)	Extractor, p/ motor MWM, p/ST/PT/H4/TB	1
K	502165	CQ13837	Elevador de Grãos Limpos (ST / PT / H4 / TB) (até Out/97)	Elevador de granos limpios, p/ST/PT/H4/TB, h/10/97	1
L	222132	CQ12236 (DQ16201)	Alternador Motor MWM (ST / PT / H4 / TB)	Alternador, p/ motor MWM, p/ST/PT/H4/TB	2
M	201150	Z45026	Elevador Superior Interno da Retrilha (ST / PT / H4 / TB)	Elevador superior internoretrilha, p/ST/PT/H4/TB	1
N	222103	CQ06153	Compressor de Ar (ST / PT / H4)	Compressor aire, p/ST/PT/H4	1
O	223205K	CQ31965	Elevador de Grãos Limpos (ST / PT / H4 / TB) (de Nov/97 até Mai/98)	Elevador de granos limpios, p/ST/PT/H4/TB, d/11/97 a 05/98	1
P	223205K	CQ31965	Elevador de Grãos Limpos (ST / PT / H4 / TB) (de Jun/98 em diante)	Elevador de granos limpios, p/ST/PT/H4/TB, d/06/97	1
*	222132	CQ12236 (DQ16201)	Acionamento do Molinete	Accionamiento do molinete	2

CÓDIGO	REFERÊNCIA GATES	Nº ORIGINAL	APLICAÇÃO	APLICACIÓN	QTDE CANT
A	225324K	Z33790	Acionamento Principal (ST / PT / H4 / TB)	Accionamiento principal, p/ST/PT/H4/TB	1
B	302178	CQ03265	Descarga do Tanque Graneliro (ST / PT / H4 / TB)	Descarga tolva de granos, p/ST/PT/H4/TB	1
C	401111K	CQ03492	Bomba Hidráulica (ST / PT / H4 / TB)	Bomba hidráulica, p/ST/PT/H4/TB	1
D	202237	CQ03457	Primário Picador Palha (Até Série 18118) (ST / PT / H4 / TB)	1º picador paja, p/ST/PT/H4/TB, h/serie 18118	1
E	223278	Z35358	Primário Picador Palha (Série 18119 em diante) (ST / PT / H4 / TB)	1º picador paja, p/ST/PT/H4/TB, d/serie 18119	1
F	202493	CQ03283	Secundário Picador Palha (Até Série 18118) (ST / PT / H4 / TB)	2º picador paja, p/ST/PT/H4/TB, h/serie 18118	1
G	223514K	Z35357	Secundário Picador Palha (Série 18119 em diante) (ST / PT / H4 / TB)	2º picador paja, p/ST/PT/H4/TB, d/serie 18119	1
H	812265	CQ02867	Primário Tração das Rodas (ST) (até Agos/89)	1º tracción ruedas, p/ST, h/08/89	1
I	203289K	DQ29594 (AZ22914)	Primário Tração das Rodas (ST / PT / TB)	1º tracción ruedas, p/ST/PT/TB	2
J	223304	Z32568	Alimentador do Cilindro (ST / PT / H4 / TB)	Alimentador cilindro, p/ST/PT/H4/TB	1
K	203302	S07075	Plataforma Curta (ST / PT / H4 / TB)	Plataforma corta p/ST/PT/H4/TB	1
L	203351	CQ05208	Plataforma Longa (ST / PT / H4 / TB)	Plataforma larga p/ST/PT/H4/TB	1
M	201343	CQ03478	Espalhador de Palha (Opcional) (ST / PT / H4 / TB)	Dispensor de paja (opcional), p/ST/PT/H4/TB	1
N	213241K	CQ05106	Secundário Tração das Rodas (ST / PT / TB)	2º tracción ruedas, p/ST/PT/TB	1
O	812265	CQ02867	Secundário Tração das Rodas (ST) (até Agos/89)	2º tracción ruedas, p/ST, h/08/89	1
P	202245	H21925	Navalhas (Plataforma Rígida)	Najavas, p/plataforma rígida	1
Q	202259	H80103	Navalhas (Plataforma Flexível) Série 300	Najavas, p/plataforma flexible, p/serie 300	1
R	224224K	Z41728	Bomba Hidrostática (H4)	Bomba hidráulica, p/H4	1

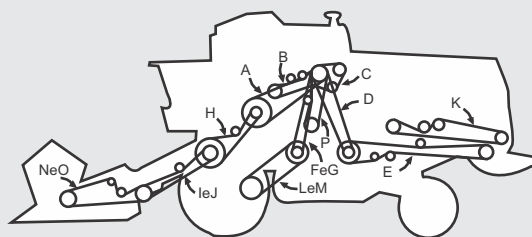
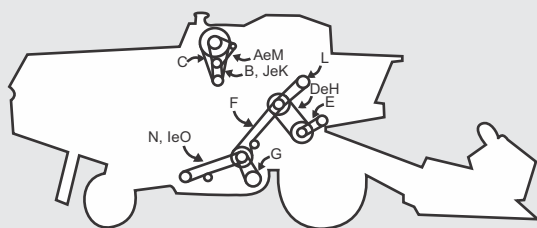
SLC
**MODELOS 6300 / 7300 / 7500 TB / 7700 TB STANDARD - ST /
 POSI - TORQ - PT / HIDRO/4 - H4 / TURBO - TB**
D LADO DIREITO / LADO DERECHO
E LADO ESQUERDO / LADO IZQUIERDO

D

CÓDIGO	REFERÊNCIA GATES	Nº ORIGINAL	APLICAÇÃO	APLICACIÓN	QTDE CANT
A	922119	S02101	Alternador Motor MBB (ST / PT / H4 / TB)	Alternador, p/MBB, p/ST/PT/H4/TB	1
B	207191	S17045	Exaustor Motor MBB (ST / PT / H4 / TB) (6300 até Agos/89)	Extractor, /MBB, p/ST/PT/H4/TB, h/08/89	1
C	206062	S17044	Filtro Rotativo (ST / PT / H4 / TB)	Filtro rotativo, p/ST/PT/H4/TB	1
D	213183K	Z20823	Cilindro (6300 e 7300)	Cilindro, p/ 6300 y 7300	1
E	206083	CQ03160	Tacômetro do Cilindro (ST / PT / H4 / TB)	Tacómetro cilindro, p/ST/PT/H4/TB	1
F	402238	SA00601	Peneiras (ST / PT / H4 / TB)	Zarandas, p/ST/PT/H4/TB	1
G	809104K	Z41178	Ventilador (ST / PT / H4 / TB)	Ventilador, p/ST/PT/H4/TB	1
H	215199K	Z44936	Cilindro (ST / H4 / TB) (com PT) (menos 7300)	Cilindro, p/ ST/H4/TB, c/PT, e/7300	1
I	502165	CQ13837	Elevador de Grãos Limpos (ST / PT / H4 / TB) (até Out/97)	Elevador granos limpios, p/ST/PT/H4/TB, h/10/97	1
J	200199	CQ08239	Exaustor Motor MWM (ST / PT / H4 / TB) (7500 e 7700)	Extractor, /MWM, p/ST/PT/H4/TB, p/ 7500 y 7700	1
K	200195	CQ08238	Exaustor Motor MBB (ST / PT / H4 / TB)	Extractor, /MBB, p/ST/PT/H4/TB	1
L	201150	Z45026	Elevador Superior Interno da Retriilha (ST / PT / H4 / TB)	Elevador superior interno retrilla, p/ ST/PT/H4/TB	1
M	222132	CQ12236 (DQ16201)	Alternador Motor MWM (ST / PT / H4 / TB)	Alternador, p/MWM, p/ST/PT/H4/TB	2
N	223205K	CQ31965	Elevador de Grãos Limpos (ST / PT / H4 / TB) (de Nov/97 até Maio/98)	Elevador granos limpios, p/11/97 A 05/98	1
O	223205K	CQ31965	Elevador de Grãos Limpos (ST / PT / H4 / TB) (a partir de Jun/98)	Elevador granos limpios, d/06/98	1

E

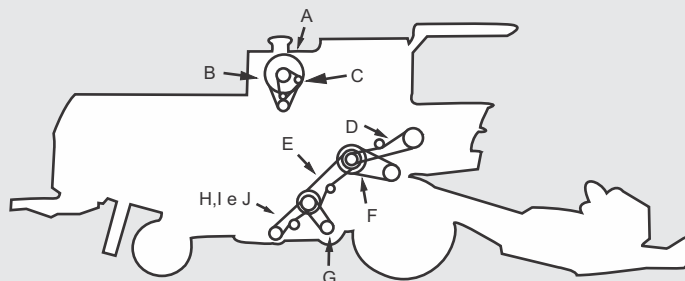
CÓDIGO	REFERÊNCIA GATES	Nº ORIGINAL	APLICAÇÃO	APLICACIÓN	QTDE CANT
A	225324K	Z33790	Acionamento Principal (ST / PT / H4 / TB)	Accionamiento principal, p/ST/PT/H4/TB	1
B	302178	CQ03265	Descarga do Tanque Granelero (ST / PT / H4 / TB)	Descarga tolva de granos, p/ST/PT/H4/TB	1
C	201112K	CQ11755	Bomba Hidráulica (ST / PT / H4 / TB)	Bomba hidráulica, p/ST/PT/H4/TB	1
D	223278	Z35358	Primário Picador de Palha (ST / PT / H4 / TB)	1º picador paja, p/ST/PT/H4/TB	1
E	223514K	Z35357	Secundário Picador de Palha (ST / PT / H4 / TB)	2º picador paja, p/ST/PT/H4/TB	1
F	812265	CQ02867	Primário Tração das Rodas (ST) (até Agos/89)	1º tracción ruedas, p/ST, h/08/89	1
G	203289K	DQ29594 (AZ22914)	Primário Tração das Rodas (ST / PT / TB)	1º tracción ruedas, p/ST/PT/TB	2
H	223304	Z32568	Alimentador do Cilindro (ST / PT / H4 / TB)	Alimentador cilindro, p/ST/PT/H4/TB	1
I	203302	S07075	Plataforma Curta (ST / PT / H4 / TB)	Plataforma corta, p/ST/PT/H4/TB	1
J	203351	CQ05208	Plataforma Longa (ST / PT / H4 / TB)	Plataforma larga, p/ST/PT/H4/TB	1
K	201343	CQ03478	Espalhador de Palha (Opcional) (ST / PT / H4 / TB)	Dispensor de paja (opcional), p/ST/PT/H4/TB	1
L	213241K	CQ05106	Secundário Tração das Rodas (ST / PT / TB)	2º tracción ruedas, p/ST/PT/TB	1
M	812265	CQ02867	Secundário Tração das Rodas (ST) (até Agos/89)	2º tracción ruedas, p/ST, h/08/89	1
N	202245	H21925	Navalhas (Plataforma Rígida)	Navajas, p/ plataforma rígida	1
O	202259	H80103	Navalhas (Plataforma Flexível)	Navajas, p/ plataforma flexible	1
P	224224K	Z41721 / Z41728	Bomba Hidrostática (H4)	Bomba hidráulica, p/H4	1

SLC
**MODELOS 8500 H / 8700 H STANDARD - ST /
 POSI - TORQ - PT / HIDRO/4 - H4 / TURBO - TB**
D LADO DIREITO / LADO DERECHO

CÓDIGO	REFERÊNCIA GATES	Nº ORIGINAL	APLICAÇÃO	APLICACIÓN	QTDE CANT
A	200195	CQ08238	Exaustor	Extractor	1
B	222161	DQ23754	Alternador	Alternador	2
C	206062	S17044	Filtro Rotativo	Filtro rotativo	1
D	201150	Z45026	Elevador Superior Interno da Retrilha	Elevador superior interno retrilla	1
E	402238	SA00601	Peneiras	Zarandas	1
F	215199K	Z44936	Cilindro	Cilindro	1
G	809104K	Z41178	Ventilador	Ventilador	1
H	502165	CQ13837	Elevador de Grãos Limpos (até Out/97)	Elevador granos limpios, h/10/97	1
I	223205K	CQ31965	Elevador de Grãos Limpos (de Nov/97 até Maio/98)	Elevador granos limpios, p/11/97 a 05/98	1
J	223205K	CQ31965	Elevador de Grãos Limpos (a partir de Jun/98)	Elevador granos limpios, d/06/98	1

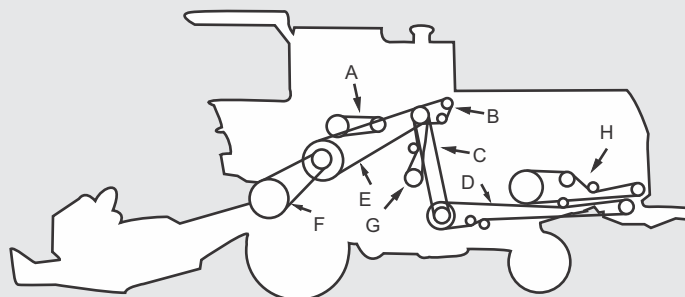
E LADO ESQUERDO / LADO IZQUIERDO

CÓDIGO	REFERÊNCIA GATES	Nº ORIGINAL	APLICAÇÃO	APLICACIÓN	QTDE CANT
A	302178	CQ03265	Descarga do Tanque Graneleiro	Descarga tolva de granos	1
B	401111K	CQ03492	Bomba Hidráulica	Bomba hidráulica	1
C	223278	Z35358	Primário Picador de Palha	1º picador paja	1
D	223514K	Z35357	Secundário Picador de Palha	2º picador paja	1
E	226330K	Z46463	Acionamento Principal	Accionamiento principal	1
F	224306	Z43890	Alimentador do Cilindro	Alimentador cilindro	1
G	224232K	Z46709	Bomba Hidrostática	Bomba hidrostática	1
H	201272	CQ24186	Espalhador de Palha	Dispensor de paja	1

VALTRA

MODELO BC4500

Ⓓ LADO DIREITO / LADO DERECHO

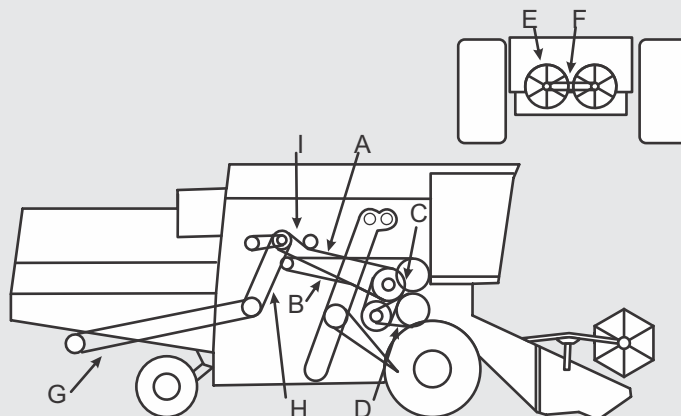

CÓDIGO	REFERÊNCIA GATES	Nº ORIGINAL	APLICAÇÃO	APLICACIÓN	QTDE CANT
A	324373	26732815	Espalhador de Palha	Despersor de paja	1
B	102362K	26732833	Acionamento do Tubo de Descarga, secundária	2º Accionamiento del Tolva de Granos	1
C	814185K	26733312	Variador do Cilindro da Trilha	Transmision del Cilindro Desgranador	1
D	902182	26733578	Transmissão do Cilindro da Trilha intermediário	Transmision del Cilindro Trilha intermediario	3
E	355360K	26732797	Ventilador de Limpeza, Principal	1º Ventilador de Limpia	1
F	001130	26733247	Ventilador de Limpeza, Secundária	2º Ventilador de Limpia	1
G	123501	06154998	Acionamento do Picador de Palha, Secundária	1º Accionamiento Picador Paja	1
H	127295	06159053	Acionamento do Picador de Palha, Principal	2º Accionamiento Picador Paja	1
I	327171	26732820	Acionamento do Tubo descarregador principal	Accionamiento Toma de Fuerza	1

Ⓔ LADO ESQUERDO / LADO IZQUIERDO

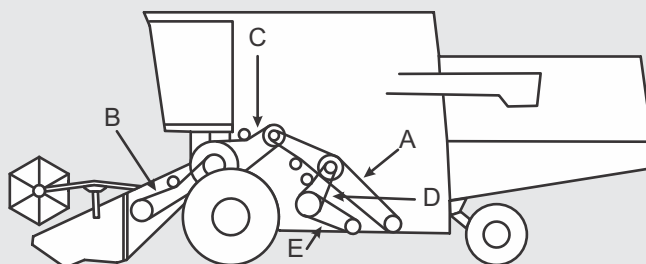

CÓDIGO	REFERÊNCIA GATES	Nº ORIGINAL	APLICAÇÃO	APLICACIÓN	QTDE CANT
A	301212	26733588	Batedor Traseiro	Lanzapajas	2
B	127358K	6219167M1	Canal Embocador	Canal Embocador	1
C	124289K	26732883	Embreagem do Tanque Granelero	Descarga tolva de granos	1
D	501149	26733596	Peneiras	Zarandas	3
E	301235	26733248	Acionamento do Elevador da Retrilha	Accionamiento elevador retrilla	1
*	142213	685081800	Alternador / Bomba d'água / Compressor de ar	Alternador / Bomba d'agua / Compressor de aire	1
*	142235	685082085	Alternador / Bomba d'água / Compressor de ar	Alternador / Bomba d'agua / Compressor de aire	1

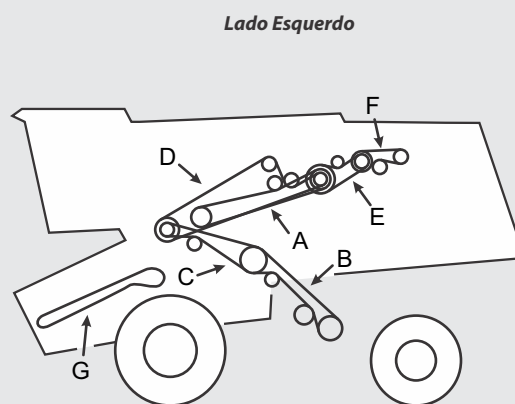
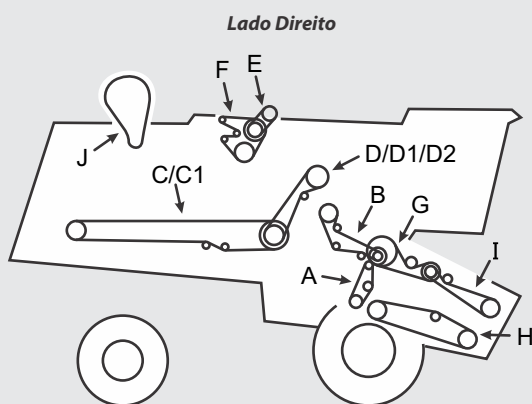
VALTRA
MODELO BC6500
D LADO DIREITO / LADO DERECHO
E LADO ESQUERDO / LADO IZQUIERDO

D

CÓDIGO	REFERÊNCIA GATES	Nº ORIGINAL	APLICAÇÃO	APLICACIÓN	QTDE CANT
A	309234	71394352	Acionamento do Ventilador - Velocidade Variada	Accionamiento do Ventilador - Velocidad variada	1
B	304225K	71385801	Elevador de Retrilha	Elevador retrilla	1
C	323447K	71406339	Acionamento Picador de Palha	Accionamiento picador paja	1
C1	101442	1680230W1	Espalhador de Palha	Despersor paja	1
D	002249	227455M1	Primária do Picador de Palha	1º picador paja	1
D1	102262K	71385837	Primária do picador	1º do picador	1
D2	323301K	71406361	Primária do Picador de Palha - Serviço Pesado	1º picador paja - servicio pesado	1
E	000096	71148120	Ar Condicionador - Compressor(Sanden)	Aire acondicionado - Compressor(Sanden)	1
F	342193E	685121530	Alternador (motor Sisu)	Alternador (motor Sisu)	1
G	327308K	71398384	Acionamento do Eixo Alimentador	Accionamiento del Eje Alimentador	1
H	313322K	71399505	Plataforma - Velocidade Variada	Plataforma - Velocidad Variada	1
I	344386K	71399519	Plataforma - Velocidade Fixa	Plataforma - Velocidad Fija	1
J	100132	71396754	Tela Rotativa 40"	Cinta transportadora 40"	1
*	347498K	71379105	Motor de alimentação	motor de alimentacion	1
*	302407K	71388712	Secundária do picador palha	2º do picador paja	1

E

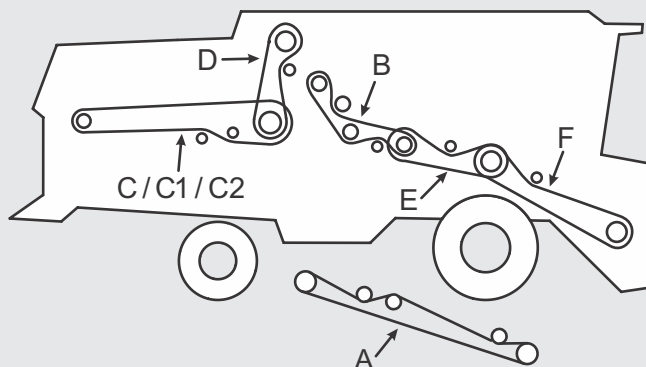
CÓDIGO	REFERÊNCIA GATES	Nº ORIGINAL	APLICAÇÃO	APLICACIÓN	QTDE CANT
A	123325K	101102M1	Acionamento do Descarregador	Accionamiento del Descargador	1
B	302248K	71403685	Acionamento Elevador de Grãos	Accionamiento Elevador de granos	1
C	323234K	71390199	Separador de Grãos	Separador de granos	1
D	124376K	71386352	Batedor Dianteiro	Batidor trasero	1
D1	325378K	71388216	Batedor	Batidor	1
E	324315K	71390188	Contra eixo principal da trilha	Contra eje principal de la trilla	1
F	125219K	71418984	Bomba TANDEM para alta temperatura	Bomba TANDEM para alta temperatura	1
G	302373K	71398388	Alimentador do Cilindro	Accionamiento del cilindro	1
*	302373K	71427255	Acionamento do Pivô	Accionamiento del pivote	1
*	102250K	71359598	Acionamento das Facas 16" - até N/S 75000012, 18"- 75000065,20" - 75000070,25" - 75002229,30" - 75000651	Accionamiento del cuchillo 16" - até N/S 75000012, 18"- 75000065,20" - 75000070,25" - 75002229,30" - 75000651	1
*	345322K	6220817M1	Acionamento das Facas 16" - a partir N/S 75000012, 18"- 75000065,20" - 75000070,25" - 75002229,30" - 75000651	Accionamiento del cuchillo 16" - a partir N/S 75000012, 18"- 75000065,20" - 75000070,25" - 75002229,30" - 75000651	1
*	125217K	71418976	Bomba do rotor para alta temperatura	Bomba del rotor para alta temperatura	1
*	124220K	71418977	Bomba auxiliar	Bomba Auxiliar	1

VALTRA
MODELO BC7500
D LADO DIREITO / LADO DERECHO

CÓDIGO	REFERÊNCIA GATES	Nº ORIGINAL	APLICAÇÃO	APLICACIÓN	QTDE CANT
A	347498K	71379105	Alimentador	Alimentador	1
B	304225K	71385801	Elevador de retrilha	Elevador de retrilla	1
C	302407K	71388712	Secundária do Picador de Palha	2º Picador Paja	1
C1	323447K	71406339	Secundária do Picador de Palha	2º Picador Paja	1
C2	101442	1680230W1	Espalhador de Palha	Dispensador de Paja	1
D	002249	227455M1	Primária do Picador de Palha	1º Picador Paja	1
D1	323301K	71406361	Primária do Picador de Palha	1º Picador Paja	1
E	327308K	71398384	Acionamento do Eixo do Canal Alimentador	Accionamiento eje del canal alimentador	1
F	344386K	71399519	Plataforma - velocidade fixo	Plataforma - velocidad fija	1
*	100132	71396754	Tela rotativa de 40"	Cinta Transportadora 40"	1

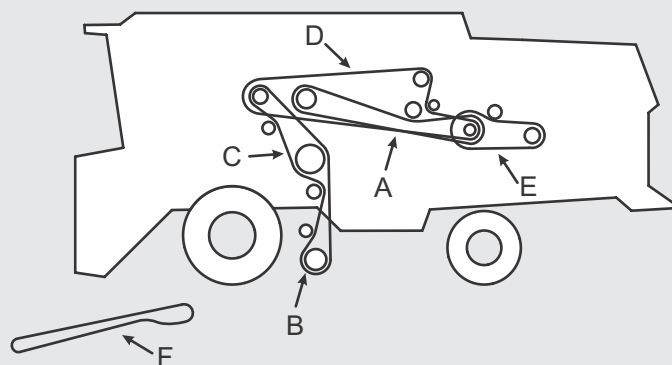
E LADO ESQUERDO / LADO IZQUIERDO

CÓDIGO	REFERÊNCIA GATES	Nº ORIGINAL	APLICAÇÃO	APLICACIÓN	QTDE CANT
A	123325K	101102M1	Acionamento do descarregador	Mando del Descargador	1
B	302248K	71403685	Acionamento do elevador de grãos	Accionamiento del Elevador de Granos	1
C	323234K	71390199	Comando da Transmissão do Separador	Mando de la transmisión del separador	1
D	325378K	71388216	Batedor	Batidor	1
E	324315K	71390188	Contra eixo principal	Contra eje principal	1
F	302373K	71398388	Acionamento do Pivô do Canal Alimentador	Accionamiento del pivote del canal alimentador	1
*	125217K	71418976	Bomba do Rotor (Alta temperatura)	Bomba del Rotor	1
*	124221K	71418978	Bomba Propel (Alta temperatura)	Bomba Propel	1
*	102373K	71427255	Esteira do Emborcadador	cinta Cabezal	1
*	124220K	71418977	Bomba auxiliar	Bomba Auxiliar	1
*	107110	71148120	Compressor do ar Condicionado	Compressor aire Acondicionada	1
*	142103	71425403 / 685121530	Alternador / Bomba d'água / Compressor de ar	Alternador / Bomba d'agua / Compressor de aire	1

VASSALLI

MODELO 900 (até 1976)

CÓDIGO	REFERÊNCIA GATES	Nº ORIGINAL	APLICAÇÃO	APLICACIÓN	QTDE CANT
	102163	00.052-33	Secundário Espalhador de Palha (MWM)	2º dispersor de paja p/ MWM	5
	102164		Primário Espalhador de Palha	1º dispersor de paja	1
	102174		Espalhador (Perkins)	1º dispersor de paja p/ Perkins	1
	102234	00.055-33	Elevador de Retrilha	Elevador retrilla	1
	202172	00.075-33	Batedor	Batidor	1
	202210		Elevador	Elevador	1
	205243		Ventilador	Ventilador	1
	402240	00.062-33	Embreagem	Embrague	1
	501149	00.166-33	Peneiras	Zarandas	1
	502325	00.074-33	Elevadores	Elevador	1
	901136		Sem Fim	Sinfin	1
	902166	00.069-33	Secundário Espalhador de Palha (Perkins)	2º dispersor de paja p/ Perkins	5
	902283	00.076-33	Picador de Palha	Picador paja	1
	902289	00.048-33	Plataforma	Plataforma	1
	902408	00.077-33	Batedor	Batidor	1
	905293	00.115-33	Molinete	Molinete	1
	905330	00.164-33	Elevador	Elevador	1
	922119	00.067-33	Bomba Hidráulica	Bomba hidráulica	1

MODELO 900

CÓDIGO	REFERÊNCIA GATES	Nº ORIGINAL	APLICAÇÃO	APLICACIÓN	QTDE CANT
	000096		Virabrequim do Ventilador (motor MBB OM-352)	Cigüeñal a ventilador MBB OM-352	1
	000098		Virabrequim do compressor do ar condicionado	Cigüeñal a compressor aire acondicionado	2
	000168		Sem fim da carga do tanque e sem fim do espalhador	Sifin carga tolva a sinfin desparramador	1
	001075		Motor e embreagem do tanque (1122)	Motor a embrague tolva 1122	3
	001096		Virabrequim do Ventilador (motor Bedford 350)	Cigüeñal a ventilador Bedford 350	1
	001109		Tomada de força da bomba hidráulica	Toma fuerza a bomba hidráulica	1
	001411		Virabrequim do Saca palha e espalhador	Cigüeñal sacapajas a desparramador	1
	002125		Eixo dispersor do variador do ventilador	Eje dispersor a variador ventilador	1
	002125		Variador do ventilador e Ventilador	Variador ventilador a ventilador	1
	100074		Virabrequim do motor e embreagem do tanque	Cigüeñal motor a embrague de tolva	1
	102174		Trilha	Trilla	5
	202182		Trilha (1122)	Trilla 1122	5
	400100		Virabrequim do Ventilador (motor Perkins 6-354)	Cigüeñal a ventilador Perkins 6-354	1
	402291		Eixo da embreagem traseira da caixa de navalha	Eje embrague trasero a caja cuchilla	1
	402291		Eixo do comando sem fim e molinete	Eje mando sinfin y molinete	1
	902242		Saca palha dianteiro e elevador de retorno	Sacapajas delantero a a elevador retorno	1
	902289		Eixo embocador traseiro da caixa de navalha	Eje embocador trasero a caja cuchilla	2
	902289		Eixo do comando sem fim e molinete (1122)	Eje mando sinfin y molinete 1122	1
	902289		Eixo do molinete	Eje molinete a molinete	1

MODELO 900 - ENSACADEIRA JMR

CÓDIGO	REFERÊNCIA GATES	Nº ORIGINAL	APLICAÇÃO	APLICACIÓN	QTDE CANT
	101094		Bomba	Bomba	1
	102125	00.054-33	Ventilador	Ventilador	1
	402153	00.085-33	Navalhas	Navajas	1
	501149	00.166-33	Classificador	Clasificador	1
	502165	00.167-33	Despachador	Dispersor de paja	5
	502265	00.165-33	Motriz Grãos Limpos	Elevador granos limpios	1
	902289	00.048-33	Molinete	Molinete	1
	902289	00.048-33	Plataforma	Plataforma	1
	905330	00.164-33	Retrilha	retrilla	1

MODELO 900 LIDER

CÓDIGO	REFERÊNCIA GATES	Nº ORIGINAL	APLICAÇÃO	APLICACIÓN	QTDE CANT
	000094		Virabrequim do ventilador (motor Perkins 6-354)	Cigüeñal a ventilador perkins 6-354	1
	001075		Motor da embreagem do tanque	Motor a embrague tolva	3
	001109		Tomada de força da bomba hidráulica	Toma fuerza a bomba hidráulica	1
	001394		Virabrequim Saca palha e espalhador	Cigüeñal sacapaja a desparramador	1
	202245		Tomada de força da polia intermediária	Toma fuerza a polea intermedia	5
	202245		Trilha	Trilla	3
	302196		Espalhador de palha	Dispersor a ventilador	1
	302196		Embreagem da polia com engrenagem intermediária	Embrague a polea com engranaje intermedia	1
	402223		Virabrequim Saca palha e elevador de retorno	Cigüeñal sacapaja a elevador retorno	1
	402223		Polia intermediária da bomba hidráulica	Polea intermedia a bomba hidráulica	3
	902289		Eixo do embocador traseiro da caixa de navalha	Eje embocador trasero a caja cuchilla	2
	902289		Eixo do comando sem fim e molinete	Eje mando sinfin y molinete	1
	747165		Alternador (motor Deutz 913)	Alternador Deutz 913	2
	754465		Virabrequim da turbina (motor Deutz 913)	Cigüeñal a turbina Deutz 913	2

VASSALLI
MODELO 910 LIDER

CÓDIGO	REFERÊNCIA GATES	Nº ORIGINAL	APLICAÇÃO	APLICACIÓN	QTDE CANT
	000096		Ventilador (motor MBB-352)	Ventilador p/ MBB 352	1
	001109		Tomada da bomba hidráulica	Toma a bomba hidráulica	1
	001115		Tomada da bomba (motor Deutz)	Toma a bomba, Deutz	1
	013263	51x3207	Variador da transmissão	Variador transmisión	2
	202245		Motor - Sacapalha - Hidro	Motor - sacapajas p/ Hidro	5
	202245		Polia intermediária da bomba	Polea intermedia a bomba	3
	302196		Dispensador do Ventilador	Dispensador a ventilador	1
	302196		Tanque para embreagem	Tolva embrague	1
	400100		Ventilador (motor Perkins 6-354)	Ventilador p/ Perkins 6-354	1
	402223		Saca Palhas e Elevador	Sacapajas a elevador	1
	402223		Tomada da polia intermediária	Toma a polea intermedia	3
	402238		Motor - Sacapalha	Motor - sacapajas	5
	902289		Caixa de Navalha (grande)	Caja cuchilla, rod. gigante	2
	902289		Eixo do molinete	Eje molinete a molinete	1
	747165		Alternador (motor Deutz 913)	Alternador Deutz 913	2
	753965		Turbina (motor Deutz 913)	Turbina Deutz 913	2

MODELO SUPER - GRANELEIRA

CÓDIGO	REFERÊNCIA GATES	Nº ORIGINAL	APLICAÇÃO	APLICACIÓN	QTDE CANT
	101094		Bomba	Bomba	1
	102125	00.054-33	Ventilador	Ventilador	2
	401177	00.050-33	Graneleiro	Tolva de granos	1
	402153	00.085-33	Navalhas	Navajas	1
	902171	00.109-33	Despachador	Dispensador de paja	5
	902171	00.109-33	Secundário da Descarga	2º descarga	1
	902289	00.048-33	Molinete	Molinete	1
	902289	00.048-33	Picador de Palha	Picador paja	1
	902289	00.048-33	Plataforma	Plataforma	2
	902289	00.048-33	Retilha	retrilla	1
	902408	00.077-33	Primário Picador de Palha	1º picador paja	1
	905293	00.115-33	Saca Palha	Sacapajas	1
	922119	00.067-33	Primário da Descarga	1º descarga	3

MODELO 3-16 (até 1983)

CÓDIGO	REFERÊNCIA GATES	Nº ORIGINAL	APLICAÇÃO	APLICACIÓN	QTDE CANT
	000068		Virabrequim do motor com polia intermediária	Cigüeñal motor a polea intermedia	3
	000091		Ventilador (motor Perkins 6-305)	Ventilador Perkins 6-305	1
	000098		Virabrequim e Ventilador (motor Perkins 6-305)	Cigüeñal a ventilador Perkins 6-305	1
	001096		Virabrequim e Ventilador (motor Bedford)	Cigüeñal a ventilador Bedford	1
	001138		Peneira e Sem fim transversal	Zaranda a sinfin transversal	1
	002217		Saca palhas e Ventilador da trilha (para 4126 - 5325)	Sacapajas a ventilador trilla p/4126-5325	1
	102161		Motor do saca palhas e comando da trilha	Motor a sacapajas, mando trilla	5
	122124		Ventilador (motor MBB)	Ventilador MBB	1
	201150		Elevador da peneira	Elevador a zaranda	1
	202210		Elevador do sem fim do tanque (para 4126 - 5325)	Elevador a sinfin tolva p/4126-5325	1
	202237		Segundo elevador de limpeza e elevador de retorno	Elevador 2º limpieza a elevador de retorno	1
	202268		Embocador e eixo da caixa de navalha (para 2975 - 4125)	Embocador a eje caja cuchilla p/2975-4125	2
	202310		Virabrequim Sacapalha e elevador de retorno	Cigüeñal sacapajas a mando retorno	1
	202213K	19951840	Saca palhas e Ventilador da trilha (para 5326 até 1983)	Sacapajas a ventilador trilla p/5326, h/1983	1
	400100		Virabrequim e Ventilador (motor Perkins 6-354)	Cigüeñal a ventilador Perkins 6-354	1
	402291		Comando do molinete e Molinete (4126 - 5325)	Mando molinete a molinete p/4126-5325	1
	402291		Embocador e eixo da caixa de navalha (para 4126 - 5325)	Embocador a eje caja cuchilla p/4126-5325	2
	502232		Segundo elevador de limpeza e elevador de retorno	Elevador 2º limpieza a elevador de retorno	1
	902206		Elevador do sem fim do tanque (para 5326 até 1983)	Elevador a sinfin tolva p/5326, h/1983	1
	902242		Polia intermediária e mbreagem do tanque	Polea intermedia a embrague tolva	1
	902289		Comando do molinete e Molinete (para 5362 até 1983)	Mando molinete a molinete p/5326, h/1983	1
	902289		Embocador e eixo da caixa de navalha (para 5326 até 1983)	Embocador a eje caja cuchilla p/5326, h/1983	2
	905247		Dispensador do saca palha e ventilador	Dispensador a sacapajas y ventilador	1
	CC168		Virabrequim e elevador de retorno	Cigüeñal a elevador retorno	1

VASSALLI

MODELO 3-16 (de 1983 a 1985)

CÓDIGO	REFERÊNCIA GATES	Nº ORIGINAL	APLICAÇÃO	APLICACIÓN	QTDE CANT
	000096		Ventilador (motor MBB 352)	Ventilador p/ MBB352	1
	201150		Elevador da peneira	Elevedor a zaranda	1
	302176K		Eixo da caixa de navalha	Eje a caja cuchilla	1
	400100		Ventilador (motor Perkins 6-354)	Ventilador p/ Perkins 6-354	1
	502232		Elevador de retorno	Elevedor a retorno	1
	902242		Intermediário do tanque	Intermediario a tolva	1
	902289		Caixa de Navalha (grande)	Caja cuchilla, rod. gigante	2

MODELO 1200H

CÓDIGO	REFERÊNCIA GATES	Nº ORIGINAL	APLICAÇÃO	APLICACIÓN	QTDE CANT
	000098		Compressor de Ar	Compresor aire	2
	902289		Eixo do molinete	Eje molinete a molinete	1
	902289		Embocador - Caixa de Navalha	Embocador - caja cuchilla	2
	902242		Saca palhas e elevador	Sacapajas a elevador	1
	002125		Saca palhas e ventilador	Sacapajas a ventilador	1
	001109		Tomada de força	Toma fuerza	1
	202182		Trilha	Trilla	5
	002125		Ventilador do variador	Variador ventilador	1
	400100		Ventilador (motor Perkins 6-354)	Variador p/ Perkins 6-354	1

MODELO 1200M

CÓDIGO	REFERÊNCIA GATES	Nº ORIGINAL	APLICAÇÃO	APLICACIÓN	QTDE CANT
	000115		Compressor de ar	Compresor aire	1
	001115		Polia da bomba hidráulica	Polea a bomba hidráulica	1
	002204		Eixo da caixa de navalha de 264"	Eje - caja cuchilla 22 pies	1
	002249		Embreagem do tanque	Embrague tolva	1
	002273		Eixo superior do elevador	Eje superior elevador	1
	002357		Motor - Saca palhas	Motor - sacapajas	5
	002362		Polia do triturador	Polea triturador - triturador	1
	302196		Ventilador do dispersor	Dispensor a ventilador	1
	400108		Polia intermediária do sugador	Polea intermedia - chupador	1
	400125		Motor - polia sugadora	Motor - polea chupador	1
	402238		Eixo da caixa de navalha de 216"	Eje - caja cuchilla 18 pies	1
	502232		Sem fim do elevador do tanque	Sinfin elevador tolva	1
	901275		Espalhador de palha	Sacapajas - desparramador	1
	902289		Motor - polia trituradora	Motor - polea triturador	1
	51x4096		Transmissão do variador	Variador transmisión	2
	7465GS		Alternador (motor Deutz 913)	Alternador Deutz 913	1
	7640GS		Turbina (motor Deutz 913)	Turbina Deutz 913	2

MODELO 1500M

CÓDIGO	REFERÊNCIA GATES	Nº ORIGINAL	APLICAÇÃO	APLICACIÓN	QTDE CANT
	002249		Embreagem do tanque	Embrague tolva	1
	002360		Motor - Saca palhas	Motor - sacapajas	5
	002362		Polia do triturador	Polea triturador - triturador	1
	044272K		Eixo do cilindro e eixo intermediário	Eje cilindro - eje intermedio	1
	101224		Saca palhas - Batedor	Sacpajas - batidor	1
	215199K		Variador do cilindro	Variador cilindro	1
	400100		Ventilador (motor Volvo)	Ventilador, Volvo	1
	402148		Ventilador do saca palhas	Sacapajas - tensor ventilador	1
	402153		Motor - Bomba Linde	Motor - bomba Linde	4
	402155		Esticador do ventilador	Tensor ventilador	1
	402238		Eixo flexível da caixa de navalha	Eje - caja cuchilla flexible	1
	502232		Sem fim do tanque elevador	Sinfin elevador tolva	1
	901275		Espalhador do saca palha	Sacpajas - desparramador	1
	902206		Eixo rígido da caixa de navalha	Eje - caja cuchilla rigida	1
	902289		Eixo superior de retorno	Eje superior - retorno	1
	7465GS		Compressor de ar	Compresor aire	1

APLICAÇÕES DIVERSAS / APLICACIONES DIVERSA
CLASS CONSUL MODELO STANDARD - ST / POSI - TORQ - PT

REFERÊNCIA GATES	Nº ORIGINAL	APLICAÇÃO	APLICACIÓN	QTDE CANT
101190	713.506.0	Bomba Hidráulica	Bomba hidráulica	1
202268	774.099.0	Saca Palhas	Saca pajas	1
322136		Alternador	Alternador	1
809104K	778.561.0	Molinete	Molinete	1
809104K	778.561.0	Ventilador	Ventilador	1
901182		Ventilador	Ventilador	1
901209	778.717.0	Plataforma	Plataforma	1
901275	610.830	Elevador de Retrilha	Elevador retrilla	1
901278	706.087.0	Descarga Tanque Graneleiro	Descarga tolva de granos	1
902285	720.695	Secundário Tração das Rodas	2º tracción ruedas	1
903223	702.509.0	Cilindro	Cilindro	1
923275	720.866	Motor	Motor	1

MASSEY FERGUSON MODELO MF 187

REFERÊNCIA GATES	Nº ORIGINAL	APLICAÇÃO	APLICACIÓN	QTDE CANT
101169	417795M1	Primário do Ventilador	1º ventilador	1
101245	417660M1	Peneiras	Zarandas	1
102125	418192M1	Descarga do Tanque Graneleiro	Descarga tolva de granos	1
102213	417974M1	Saca Palhas	Saca pajas	1
112187	417441M1	Cilindro	Cilindro	1
224292K		Batedor	Batidor	1
812262	309821M2	Bomba Hidráulica	Bomba hidráulica	1

MASSEY FERGUSON MODELOS MF 210 e 210S

REFERÊNCIA GATES	Nº ORIGINAL	APLICAÇÃO	APLICACIÓN	QTDE CANT
100093		Bomba d'água	Bomba agua	1
101107	1483201M1 / 3590943M1	Bomba Hidráulica (210 / 2171 em diante - 210S)	Bomba hidráulica, p/210/2171, d/ 210S	1
101119	1480826M1	Bomba Hidráulica (Até série 2170)	Bomba hidráulica, h/ serie 2170	1
101169	417795M1	Primário do Ventilador (até série 2170)	1º ventilador, h/ serie 2170	1
101169	417795 M1	Var. do ventilador Superior (629)	Variador ventilador superior, p/629	1
101245	417660M1	Peneiras	Zarandas	1
101303	1480445 M1	Secundário do Molinete	2º molinete	1
102098	417797 M1	Var. do ventilador Inferior	Variador ventilador inferior	1
102107	1483640M1	Primário do Ventilador (2171 em diante - 210S)	1º ventilador, d/ serie 2170, p/ 210S	1
102125	418192M1	Descarga do Tanque Graneleiro	Descarga tolva de granos	1
102161	1722835M1	Navalhas	Navajas	1
102164	C31064-4	Plataforma	Plataforma	1
102164	1723752 M1	Elevador principal (612-839)	Elevador principal, p/612-839	1
102180	1483641M1	Secundário do Ventilador (2171 em diante - 210S)	2º ventilador, d/ serie 2170, p/210S	1
102224	1480865M1	Alimentador Cilindro (421 em diante)	Alimentador cilindro, d/421	1
102224	1480865 M1	Batedor do elevador após série 421 (742)	Batidor elevador, d/421, p/742	1
102231	1483884M1	Alimentador Cilindro (Até série 420-210)	Alimentador cilindro, h/serie 420-421	1
102257	1731015M1	Picador de Palha	Picador paja	1
102457	1730976M1	Picador de Palha (Série 321 em diante)	Picador paja, d/ serie 321	1
102457	1730976 M1	Picador de Palha (891)	Picador paja, p/ 891	1
112187	417441M1	Cilindro	Cilindro	1
112187	417441 M1	Variador do batedor (812)	Variador batidor, p/ 812	1
124297	1720255M1	Batedor	Batidor	1
124297	1720255 M1	Tríplice do Batedor	Triple batidor	1
133165	1722836M1	Primário do Molinete	1º molinete	1
135258	1723553 M1	Variador e caixa de cambio	Variador y caja de cambio	1
302300	1731023 M1	Saca Palha	Saca pajas	1
402238	1720488 M1	Batedor do elavedor (656-832)	Batidor elevador, p/656 - 832	1
402269	1175-185-112.00	Picador de Palha	Picador paja	1

APLICAÇÕES DIVERSAS / APLICACIONES DIVERSA
MASSEY FERGUSON MODELOS MF 220 e 220A

REFERÊNCIA GATES	Nº ORIGINAL	APLICAÇÃO	APLICACIÓN	QTDE CANT
101119	1480826M1	Bomba Hidráulica	Bomba hidráulica	1
101249	1483277M1	Peneiras	Zarandas	1
101303	1480445 M1	Secundário do Molinete	2º molinete	1
102112	1483880M1	Secundário do Ventilador	2º ventilador	1
102129	1483882M1	Descarga do Tanque Graneleiro	Descarga tolva de granos	1
102161	1722835M1	Navalhas	Navajas	1
102184	1483881M1	Primário do Ventilador	1º ventilador	1
102231	1483884M1	Alimentador do Cilindro	Alimentador cilindro	1
102257	1731015M1	Secundário Picador de Palha	2º picador paja	1
102457	1730976M1	Primário Picador de Palha	1º picador de paja	1
112187	417441M1	Primário da Tração	1º tracción	1
112187	417441M1	Secundário do Cilindro	2º cilindro	1
125349		Primário do Cilindro (220A)	1º cilindro, p/220A	1
125381	14833372M1	Primário do Cilindro (220)	1º Cilindro, p/220	1
130274	1483883M1	Plataforma	Plataforma	1
130312	2833629M1	Plataforma (220A)	Plataforma, p/220A	1
133165	1722836M1	Primário do Molinete	1º molinete	1
322142	489734M1	Ventilador do Motor	Ventilador motor	1

MASSEY FERGUSON MODELO MF 310

REFERÊNCIA GATES	Nº ORIGINAL	APLICAÇÃO	APLICACIÓN	QTDE CANT
101125		Bomba Hidráulica	Bomba hidráulica	1
101303	1480445M1	Secundário do Molinete	2º molinete	1
102112	1483880M1	Secundário do Ventilador	2º ventilador	1
102129	1483882M1	Descarga do Tanque Graneleiro	Descarga tolva de granos	1
102161	1722835M1	Navalhas	Navajas	1
102184	1483881M1	Primário do Ventilador	1º ventilador	1
102231	1483884M1	Alimentador do Cilindro	Alimentador cilindro	1
002249	227455M1	Peneiras	Zarandas	1
102257	1731015M1	Secundário Picador de Palha	2º picador paja	1
102457	1730976M1	Primário Picador de Palha	1º picador paja	1
125303	3098153M1	Primário do Cilindro	1º cilindro	1
125381	14833372M1	Primário do Cilindro	1º cilindro	1
130274	1483883M1 / 88-002215-6.280	Plataforma	Plataforma	1
130312	2833629M1	Plataforma	Plataforma	1
133165	1722836M1	Primário do Molinete	1º molinete	1
322142	489734M2	Ventilador Motor	Ventilador motor	1
812203	3098212M2	Secundário da Tração	2º tracción	1
812203	3098212M2	Secundário do Cilindro	2º cilindro	1
812262	3098211M2	Primário Tração das Rodas	1º tracción reudas	1

SANTA MATILDE MODELO SM 960 (1976 em diante)

REFERÊNCIA GATES	Nº ORIGINAL	APLICAÇÃO	APLICACIÓN	QTDE CANT
101087	E61603-4	Bomba Hidráulica (MWM)	Bomba hidráulica, p/MWM	1
401111	E62711	Sem Fim do Tanque	Sinfin tolva	1
501232	F16447 / F18971	Sem Fim da Retrilha	Sinfin retrilla	1
501457	E62192	Espalhador de Palha	Dispensor de paja	1
502215	E62969	Cilindro	Cilindro	1
502232		Alimentador do Cilindro	Alimentador cilindro	1
502315	F9659	Navalhas	Navajas	1
502338	O4402CS	Molinete	Molinete	1
503256	F20061	Batedor	Batidor	1
809104K	F16080	Ventilador	Ventilador	1
511188	F20032	Secundário da Tração	2º tracción	1

**TABELA DE CORRELAÇÃO COLHEITADEIRAS
ÍNDICE DE CORRELAÇÃO COSECHADORA**

FABRICANTE	REF. GATES	Nº ORIGINAL	FABRICANTE	REF. GATES	Nº ORIGINAL
BERNARDIN	000077	22118	CASE	502265	F20033
	000091	0252121220		502292	F19549
	000094	0252121315		502315	F9659
	000098	0252121315		502338	04402CS / 3319791M1
	000105	0252121430		503256	F20061
	000119	012022159		511188	F20032
	001128	0252211702		521132	E61532
	001221	01201670		700067	131403C1
	001309	0252121430		701080	00154223
	001394			701110	00180628
	002106			701422	196371C1
	002119			705389	181055C1
	002130			710154	1541569C1
	002140			722125	396829R1
	002168	01201834		742143	00180675
	002172	0252312245		742174	00180768
	002204			742194	A77938
	002302	01200990		742196	J911572
	002323			742202	J921603
	002341	0252314531		742206	J911567
	002345	01201931		742228	A78022
	002423	0252315623 / 01201033		744354	194528C1
	003181			744358	1313097C3
	003264			744366	192738C1
	013263	0252523207		744380	1308489C2
	013277	50X3400		744382	1315074C1
	040174K	01201671		744397	1315168C1
	055224	01201086		747364	402370A1
	100093			922119	E61601
	102112			202213K	1313245C2
	102174	0252312270 / 01201027		3002576	9513136
	102234			301475K	84163222
	102257	0252313083		302130K	47490848
	102328			314188K	84352375
	122124	01201856		323248K	87330903
	202213K	0252312780 / 01201307		324247K	86976208
	202186K	01201587		324272K	86517680
	202245	0252313236 / 01201030		325309K	47455617
	202310			327338K	87549557
	213241K	50X2921		344360K	87629602
	302136			344388K	87629601
	302196			700066K	87311867
	302221			701202K	87283315
	302227			702208K	247428A1
	302313			702280K	1989217C1
	400087	22129		723227K	124573A1
	400100	322142		723233K	440498A3
	400108			723252K	1315266C1
	402145			724190K	1546117C2
	402170	01202303		744328K	191241C3
	402228			744353K	380041A1
	402238	0252312134 / 01201085		744362K	1541702C1
	402291			747385K	402368A1
	501273	0252213640		750382K	400427A1
	502315			809104K	F16080
	901219	0252213010		814185K	244420A1
	902122			814221K	244423A3
	902201			814237K	413159A1
	902206	01202161		AGRI 0202275	87317063
	902242			AGRI 0305353	87283139
	50X3350			AGRI 0702295	86975809
	7465GS	321147			
	7544GS				
	7640GS	21160			
	CC177				
CASE	000089	00181189	CLAYSON	101079	230041
	101087	E61603 / 4		102216	230059 / 9838606
	101183	E62137		102234	230060
	102216	191305C1		102276	330715
	102257	191290C1		110109	334065
	122155	00181193		213186	230078
	201343	F22597		301220	230108
	202245	188213C1 / 188213C3 / 317904A1		302156	230056
	302122	87526140		302178	230057
	302244	87642957		302196	447041 / 337415
	310157	301146A1		302221	616355
	322129	A189040		302227	468759
	342228	87755884		302270	468291
	423223	124572A1		302281	468584
	501121	E61609		302299	467261
	501232	F16447 / F18971		302313	230062
	501234	F62368		302333	333255
	502215	F22398		302383	468048
				310115	603720
				322128	371222
				322136	479898
				330188	230103

**TABELA DE CORRELAÇÃO COLHEITADEIRAS
ÍNDICE DE CORRELAÇÃO COSECHADORA**

FABRICANTE	REF. GATES	Nº ORIGINAL	FABRICANTE	REF. GATES	Nº ORIGINAL
CLAYSON	330292	352219	DON ROQUE	040174K	
	339307	230080		040264K	19951710
	401111	230043		041400K	
	401279	605529		044272K	
	502149	309364		044338	19951712
	812262	230077 / 758632 / 356024		101107	
	812275	354115 / 757100		101119	19951010
	830306	230073		102125	19951530
DANIELE	000083			102184	19951699
	002243			102219	19951849
	002321			102253	19951992
	002336			102276	19952010
	101164			102319	19952201
	102184			202213K	19951840
	102231			202182	19951690
	102276			215199K	18709120
	302196			300260	19950731
	813299K	51X3690K		302196	
DEUTZ	000072	01122997		302313	
	000091	06154847		323183K	19951709
	001130			400087	19950733
	001162	06154951		400108	
	001166	30638084		402264	19951983
	002125	01141613		402380	19952300
	002132	01116129		502325	19952220
	002273	06154769		813299K	19950590
	002362	01141666		902201	19951740
	002432	06154771		902206	19951790
	023498	06154998		902242	
	024198	06256714		746565	
	024228	06256546		764065	
	025379	01141291		K080720	
	037313	01139241		K080760	
	101242	06210917			
	102216	06155819		101205	CR108
	102219			102108	C1MT05X204
	102257	06154953		102125	CR108 / 418192M1
	102328	06154285		102146	CR105
	102464			102161	1722835M1 / C1MT05X208
	124378	01141591		102164	C31064-4 / CR115
	124289K	1524289 / 01141941		102184	048391T1
	202213K	06154765		102236	048392T1
	202245			102253	CR122
	302383	06153715		109165	045682T1
	327292	06154999		122105	038356T1
	330336	01141615		122147	2801859M1 / 70070036
	402153	30643075	130274	1483883M1 / 88-002215-6280	
	402159	01136726	133165	1722836M1	
	402170	30643085	202182	CR106	
	402269	06154768	215199K	1175-105-15000	
813299K	06150234	224224K	038580T1		
902283		302178	063971T1 / CR118		
764065		302379	1170-370-15600		
		322123	41904300 / 85-000999-0198		
		322142	489734M2 / 603450211353		
		302145K	C1MT05X206		
		322180	038355T1		
		327292	1175-125-19500		
		330336	1175-375-10400		
		400053	1175-025-27900		
		400065	1170-020-18500		
		400081	1175-025-18500		
		400087	1175-026-16000		
		400091	1175-295-11800		
		400100	1170-290-11000		
		400108	1170-290-10800		
		400151	1175-295-11700		
		400202	1175-025-18400		
		401111	2834466M1 / 3590943M1 / CR116		
		401156	C1MT05X202		
		401173	CR102		
		401328	C1MT05X203		
		402131	CR103		
		402140	CR113		
		402148	C1MT05X207		
		402153	CR104		
		402155	1175-225-13800		
		402159	CR112		
		402169	C1MT05X210		
		402170	1123-664-10100		
		402191	1123-675-21400		
		402198	1170-270-10600		
		402223	CR121		
		402228	C1MT05X211		
DON ROQUE	000075	19950700			
	000077	19950701			
	000089	19950537			
	000104				
	000119	19950736			
	001070	19950880			
	001074	19950920			
	001109	19950983			
	001123	19951040			
	001134	19951036			
	001142	19951042			
	001264	19951053			
	002134	19951526			
	002140	19951050 / 19951545			
	002147	19951552			
	002168	19951590			
	002172	19951558			
	002187	19951701			
	002204	19951760			
	002294				
	002302				
	002304	19952180			
	002317	19952200			
	002323	19952230			
	002389	19952345			
	002417	19952358			
	002445	19952361			
	003242				

**TABELA DE CORRELAÇÃO COLHEITADEIRAS
ÍNDICE DE CORRELAÇÃO COSECHADORA**

FABRICANTE	REF. GATES	Nº ORIGINAL	FABRICANTE	REF. GATES	Nº ORIGINAL	
IDEAL	402229	1123-464-46500	JOHN DEERE	200135K	H201916	
	402238	C1MT05X209		200138K	H206807	
	402240	C1MT05X212		200140K	M71135	
	402263	C1MT05X213		200145K	M40757	
	402269	1175-185-11200 / 3468274M1		200155K	HXE80333	
	402308	C1MT05X217		200160K	H213353	
	402380	85-000000-0131		200328K	H175628	
	402437	1130-375-10000 / 85-000000-0136		201112K	CQ 11755	
	405295	1116-140-13400		201175K	HXE81220	
	406128	1170-020-26100		201178K	HXE93312	
	419343	88-000999-0198 / 88-007753-6410		202159K	HXE80341	
	423223	039631T1		202160K	H154731	
	423255K	039363T1		202161K	HXE80331	
	423318	1175-375-13400		202161K	HXE83625	
	423458	039630T1		202173K	HXE80340	
	423463	1175-375-13500		202184K	CQ53362 / AN274672	
	425331	1170-120-10900		202194K	AN194916	
	427355	1175-185-12900		202200K	AN274673	
	429277	1123-060-10100		202202K	AN194917	
	430303	1175-091-12400		202203K *PAR*	AXE13650	
	434174	1123-060-10000		202216K	AH150678	
	440359	1175-125-10400		202216K PAR	AH150678	
	501273	3315232M1		202227K	H201794	
	501334	CR120		202235K	AH160080	
	502115	CR114 / C1MT05X205		202237K PAR	AH233198	
	502149	CR107		202257K	H168301	
	502215	053928T1 / 85-000999-0-188		202260K	HXE88297	
	521132	3450201247 / 603450201247		202275K	H219182	
	810150	C1MT05X214		202289K	H154723	
	810164	1175-155-16900		202327K PAR	AH236689	
	812265	1175-300-12900		202343K	HXE80334	
	813266	1175-015-24100		202501K	H218645	
	813266K	1175-015-24500		202503K	HXE80329	
	900215	038357T1		202505K	H158512	
	902122	1123-664-10000		202517K	H175587	
	902157	1123-664-10200		203289K	DQ29594 (AZ22914)	
	JOHN DEERE	121098		T10552	213183K	Z20823
		122131		M45862	213241K	CQ05106
		122153		AR72036	215199K	Z44936
		200085		M82720	223185K	CQ40222
		200144		N372967	223187K	CQ35531
		200150		M138974	223205K	CQ31965
		200195		CQ08238	223237K	H232997
		200199		CQ08239	223265K	HXE80336
		200285		H175632	223278K	CQ34345
		201150		Z45026	223292K	HXE98019
		201272		CQ24186	223305K	HXE98021
		201343		CQ03478	223316K	H204747
		202237		CQ03457	223497K	HXE80337
202245		H21925	223514K	Z35357		
202259		H 80103	223549K	CQ35559		
202493		CQ03283	223561K	CQ39824		
203302		S07075	224224K	Z41721 / Z41728		
203351		CQ05208	224232K	Z46709		
206062		S17044	224257K	N274995		
206083		CQ03160	224292K	CQ35426		
207191		S17045	225231K	N193822		
210192		H230909	225324K	Z33790		
221095		N371585	226254K	HXE80345		
221131		T626T	226330K	Z46463		
222103		CQ06153	227208K	H204133		
222115		M82461	227242K	H157514		
222116		R116307	227253K	H223385		
222132		CQ12236 (DQ16201)	227263K	HXE88564		
222161		DQ 23754	227263K	HXE95935		
223278		Z35358	227281K	HXE57305		
223304		Z32568	227290K	H223212		
224306		Z43890	227362K	HXE80335		
242198		R123451	227392K	H209507		
242199		CQ40221	227406K	H156541		
242215		R503312	246244K	H211581		
242225		R135606	246253K	H230230		
242242		R503505	401111K	CQ03492		
302178		CQ03265	809104K	Z41178		
322123		R73189	810190K	H206048		
322142		CQ37755	AGRI 0203302	H203474		
342224		R129083	AGRI 0212325	H218726		
402238		SA00601	AGRI 0251449	HXE46027		
502165		CQ13837	AGRI 0302200	AH202773		
810189		H165072	D255L050	R124898		
812265		CQ02867	MASSEY FERGUSON	002249	227455M1	
922119		S02101		100074	058147P1	
200133K		CQ57311		100132	71396764	

**TABELA DE CORRELAÇÃO COLHEITADEIRAS
ÍNDICE DE CORRELAÇÃO COSECHADORA**

FABRICANTE	REF. GATES	Nº ORIGINAL	FABRICANTE	REF. GATES	Nº ORIGINAL
MAXION	440359	1175-125-10400		322158	824518
	521132	3450201247 / 603450201247		322159	9502942
	810164	1175-155-16900		322160	84994984
	813266	1175-015-24100		322162	393519
	813266K	1175-015-24500		322163	758728
	902122	1123-664-10000		322164	432642
902157	1123-664-10200	322170	824182		
METALFLOR	001075	C010906372	322171	427455	
	002187	C010906503 / C010906516	322176	824175	
	002258	C010906513	322180	824571	
	027210K	C010906508	322217	87641387	
	027349	C010906518	327292	424563 / 80424563	
	040259	C010906519	330188	230103	
	044362	C010906502	330292	352219	
	100093	C010906524	339307	230080	
	102129	C010906515	342203	84994983	
	102161	C010906356	342247	84023913	
	102257	C010906371	401111	230043	
	302227	C010906510	401279	605529	
	302270	C0110906520	502149	309364	
	400087	C010906521	812262	230077 / 356024 / 758632	
	402264	C010906357	812275	354115 / 757100	
	815189K	C010906501	830306	230073	
	902122	C010906517	902201	9579546	
	902206	C010906511 / C010906373	212267K	84981849 / 439129	
	902289	C010906525	301167K	427456	
	NEW HOLLAND	101079	230041	301217K	431784
102216		230059 / 9838606	301230K	84073276	
102234		230060	302145K	84073933	
102276		330715 / 80330715	302149K	84026892	
110109		334065	302176K	84817635	
122153		87605390	302215K	84991836 / 8446290	
122155		84999647	302226K	87027209	
200204		824176	302254K	87315599	
213183		757725	312258K	755808	
213186		230078	315188K	387460 / 87621086	
222114		87567471	315190K	87590392	
227262		87375325	322174 PAR	918062	
300194		824516	323183K	825013	
300201		84021588	323254K	84026042	
300206		422441	323286K	87011585	
300237		84989965	323319K	84996133	
300260		84023912	323353K	84075955	
301220		230108	323446K	84981372	
302134		395955	323479K	84996134	
302156		230056	324216K	47451475	
302178		230057	324271K	84607713	
302196		337415 / 447041	324299K	822427	
302221		616355	324314K	9817374	
302227		468759	324509K	84991234	
302248		422731	325216K	84072815	
302251		387469	325248K	9818873	
302256		753053	325316K	825117	
302270		468291	325376K	84993120	
302281		468584	326191K	84072772	
302299		467261	326289K	87545651	
302300		9575153	327515K	87485645	
302313		230062	345240K	47406955	
302331		84998862	346322K	47408087	
302333		333255	347289K	84999531	
302354		756900	809174K	84073979	
302379		756971	853283K	84035748	
302383		468048	AGRI 0100187	84332132	
302435		825399	AGRI 0272247	87556830	
310115		603720	AGRI 0300267	87664428	
310157		9515076	AGRI 0351319	87676816	
310193	9515075	AGRI 1401137	87683178		
312258	84993224	AGRI 1423394	84284468		
312280	465059	AGRI 1425292	84262973		
312295	465058	AGRI 1524289	84254480		
322111	84994987	101087	E61603-4		
322117	84995734	102125	E62968 / CF61286		
322123	824801	102164	C31064-4		
322128	371222	102224	C30846-4		
322136	479898	122131	E64507		
322138	466140	302196	E64359		
322142	823644	322151	E62908		
322146	9575059	501232	F18971 / F16447		
322147	381237 / 80381237	502115	E62969		
322151	84817626	502149	E63100		
322152	84995733	502215	F22398		
322157	84061465	502232			
		502315	F9659		
SANTA MATILDE					

TABELA DE CORRELAÇÃO COLHEITADEIRAS ÍNDICE DE CORRELAÇÃO COSECHADORA

FABRICANTE	REF. GATES	Nº ORIGINAL	FABRICANTE	REF. GATES	Nº ORIGINAL
SANTA MATILDE	502338	04402CS	VALTRA	124289K	26732883
	511188	F20032		124376K	71386352
	521132	E61532		125217K	71418976
	523314	E63086		125219K	71418984
	527327	E63085		127295	06159053
	530152	C30225-4		127358K	6219167M1
	809104K	F16080		301212	26733588
	812203	C30767-4		301235	26733248
SLC	101094	SA01001		302248K	71403685
	102108	SA00301		302373K	71398388 / 71427255
	102253	SA00101		302407K	71388712
	110126	SA01401		304225K	71385801
	200195	CQ08238		309234	71394352
	200199	CQ08239		313322K	71399505
	201112K	CQ11755		323234K	71390199
	201150	Z45026		323301K	71406361
	201272	CQ24186		323447K	71406339
	201343	CQ03478		324315K	71390188
	201429	SA00901		324373	26732815
	202172	SA01801		325378K	71388216
	202182	SA01901		327171	26732820
	202210	SA00401		327308K	71398384
	202237	CQ03457		342193 EPDM	685121530
	202245	H21925		344386K	71399519
	202259	H80103		345322K	6220817M1
	202268	SA00201		347498K	71379105
	202310	SA01601		355360K	26732797
	202493	CQ03283		501149	26733596
	203214			814185K	26733312
	203274	SA00701		901182	26733578
	203289K	DQ29594 (AZ22914)		000068	
	203302	S07075		000091	
	203321	SA00801		000094	
	203351	CQ05208		000096	
	203357	CQ00626		000098	
	205243	SA01201		000115	
	206062	S17044		000168	
	206083	CQ03160		001075	
	206089	S18209		001096	
	207191	S17045		001109	
	210143	S13042		001115	
	212267K	DC03601		001138	
	213183	BC06401		001151	
	213183K	Z20823		001394	
	213241K	CQ05106	001411		
	215199K	Z44936	002125		
	222103	CQ06153	002204		
	222132	CQ12236 (DQ 16201)	002217		
	222149	SA02101	002249		
	222161	DQ23754	002273		
	223205K	CQ31965	002357		
	223278	Z 35358	002360		
223304	Z 32568	002362			
223514K	Z 35357	013263	51X3207		
224224K	Z41721 / Z41728	044272K			
224306	Z43890	100074			
224232K	Z46709	101094			
225324K	Z 33790	101125			
226330K	Z46463	101224			
227260	S07074	102125	00054-33		
227262	CQ00628	102161			
239336	SA00501	102163	00052-33		
302178	CQ03265	102164			
401111K	CQ03492	102174			
402153	SA02001	102234	00055-33		
402238	SA00601	122124			
502165	CQ13837	201150			
502338	SA01701	202172	00075-33		
809104K	Z41178	202182			
812265	CQ02867	202210			
902289	S08035	202213K	19951840		
922119	S02101	202237			
VALTRA	000096	71148120	202245		
	001130	26733247	202268		
	002249	227455M1	202310		
	100132	71396754	205243		
	101442	1680230W1	215199K		
	102250K	71359598	302176K		
	102262K	71385837	302196		
	102362K	26732833	400100		
	123325K	101102M1	400108		
	123501	06154998	400125		
			401177	00050-33	

**TABELA DE CORRELAÇÃO COLHEITADEIRAS
ÍNDICE DE CORRELAÇÃO COSECHADORA**

FABRICANTE	REF. GATES	Nº ORIGINAL
VASSALLI	402148	
	402153	00085-33
	402155	
	402223	
	402238	
	402240	00062-33
	402291	
	501149	00166-33
	502165	00167-33
	502232	
	502265	00165-33
	502325	00074-33
	901136	
	901275	
	902166	00069-33
	902171	00109-33
	902206	
	902242	
	902283	00076-33
	902289	00048-33
	902408	00077-33
	905247	
	905293	00115-33
	905330	00164-33
	922119	00067-33
	51X4096	
	7465GS	
	7471GS	
	7539GS	
	7544GS	
	7640GS	
	CC168	
	002249	227455M1
100093		
101087	E61603-4	
101107	1483201M1 / 3590943M1	
101119	1480826M1	
101125		
101169	417795M1	
101190	7135060	
101245	417660 M1	
101249	1483277M1	
101303	1480445M1	
102098	417797 M1	
102107	1483640M1	
102112	1483880M1	
102125	418192M1	
102129	1483882M1	
102161	1722835M1	
102164	C31064-4 / 1723752M1	
102180	1483641M1	
102184	1483881M1	
102213	417974M1	
102224	1480865 M1	
102231	1483884M1	
102257	1731015M1	
102457	1730976 M1	
112187	417441 M1	
124297	1720255 M1	
125303	3098153M1	
125349		
125381	1483372M1	
130274	1483883M1 / 88-002215-6280	
130312	2833629M1	
133165	1722836M1	
135258	1723553M1	
202268	7740990	
224292K		
302300	1731023 M1	
322136		
322142	489734M2	
401111	E62711	
402238	1720488 M1	
402269	1175-185-11200	
501232	F16447 / F18971	
501457	E62192	
502215	E62969	
502232		
502315	F9659	
502338	04402CS	
503256	F20061	
511188	F20032	
809104K	7785610 / F16080	

FABRICANTE	REF. GATES	Nº ORIGINAL
APLICAÇÕES DIVERSAS	812203	3098212M2
	812262	3098211M2
	901182	
	901209	7787170
	901275	610830
	901278	7060870
	902285	720695
	903223	7025090
	923275	720866

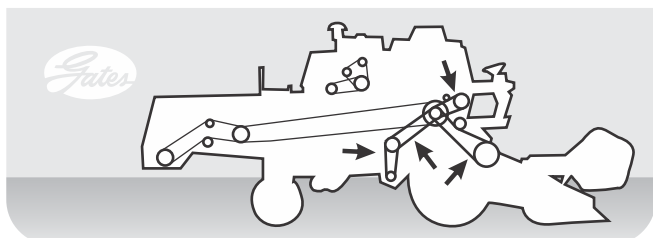
KIT CORREIAS AGRÍCOLAS / KIT CORREAS AGRÍCOLAS
MASSEY FERGUSON KIT 01 - MF 3640/5650/5650 TURBO
D LADO DIREITO / LADO DERECHO

REFERÊNCIA GATES	APLICAÇÃO	APLICACIÓN
101107	Bomba do Molinete	Bomba Molinete
102184	1º do Ventilador	1º Ventilador
102125	2º do Ventilador	2º Ventilador
102231	Alimentador do Cilindro	Alimentado Cilindro
900215	1º Tela Rotativa	1º Cinta rotativa

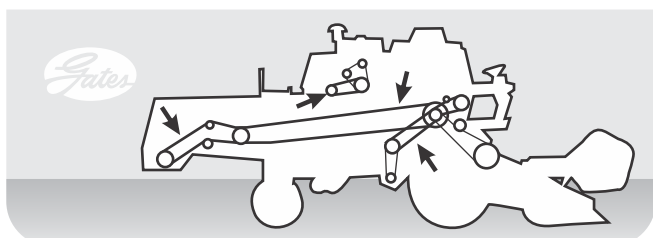
MASSEY FERGUSON KIT 02 - MF 3640 ADV/5650 ADV
D LADO DIREITO / LADO DERECHO

REFERÊNCIA GATES	APLICAÇÃO	APLICACIÓN
102184	1º Ventilador	1º Ventilador
102125K	2º Ventilador	2º Ventilador
102464	1º Picador Palha	1º Picador Paja
102328	2º Picador Palha	2º Picador Paja
123252	Elevador Grãos	Elevador de granos
401111	Bomba Hidráulica	Bomba Hidráulica

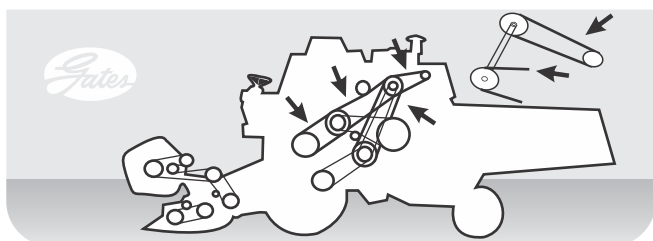
MASSEY FERGUSON KIT 03 - MF 3640 ADV/5650 ADV
E LADO ESQUERDO / LADO IZQUIERDO

REFERÊNCIA GATES	APLICAÇÃO	APLICACIÓN
125327	1º Cilindro	1º Cilindro
112182K	2º Cilindro	2º Cilindro
400108	Compressor Ar	Compresor aire
202259	Peneiras	Zarandas
900215	1º Tela Rotativa	1º Cinta Rotativa
322180	2º Tela Rotativa	2º Cinta Rotativa

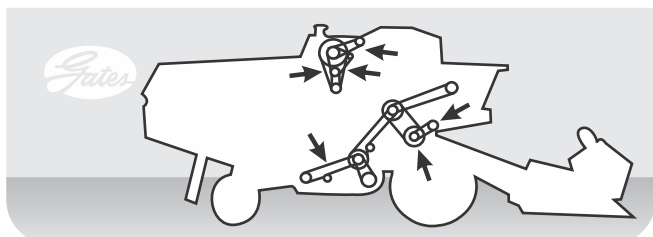
JOHN DEERE KIT 04 - JD 1165
D LADO DIREITO / LADO DERECHO

REFERÊNCIA GATES	APLICAÇÃO	APLICACIÓN
213183K	Cilindro s/PT	Cilindro s/PT
206083	Tacômetro do cilindro	Tacómetro cilindro
222132	Acionamento do molinete	Accionamiento molinete
222103	Compressor do Ar	Compresor de aire
223205K	Elevador de grãos limpos	Elevador de granos limpios
922119	Alternador do motor MBB	Alternador motor MBB

KIT CORREIAS AGRÍCOLAS / KIT CORREAS AGRÍCOLAS

JOHN DEERE KIT 05 - JD 1550

D LADO DIREITO / LADO DERECHO

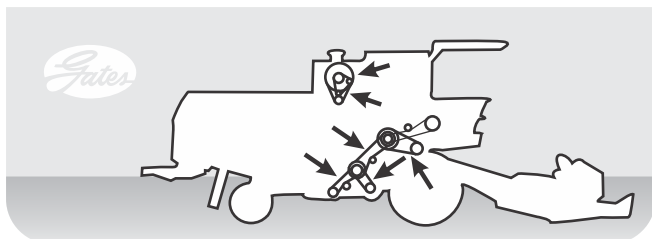

REFERÊNCIA GATES	APLICAÇÃO	APLICACIÓN
200195	Exaustor	Extractor
809104K	Ventilador	Ventilador
215199K	Cilindro	Cilindro
223205K	Elevador de grãos limpos	Elevador de granos limpios
122131	Compressor de ar	Compressor de aire
322142	Filtro Rotativo	Filtro Rotativo
402238	Peneira	Zaranda

JOHN DEERE KIT 06 - JD 1450

E LADO ESQUERDO / LADO IZQUIERDO

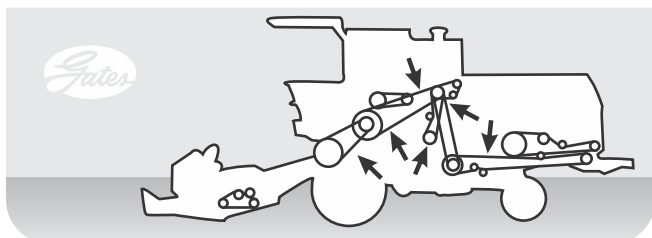

REFERÊNCIA GATES	APLICAÇÃO	APLICACIÓN
201112K	Bomba hidráulica	Bomba hidráulica
224292K	1º Picador de palha	1º Picador Paja
223561K	2º Picador de palha (faca corte)	2º Picador Paja, p/ cuchilla corte
225324K	Acionamento principal	Accionamiento principal
224306	Alimentador do cilindro	Alimentador Cilindro
224232K	Bomba hydro	Bomba hidro

JOHN DEERE KIT 07 - JD 1450

E LADO ESQUERDO / LADO IZQUIERDO

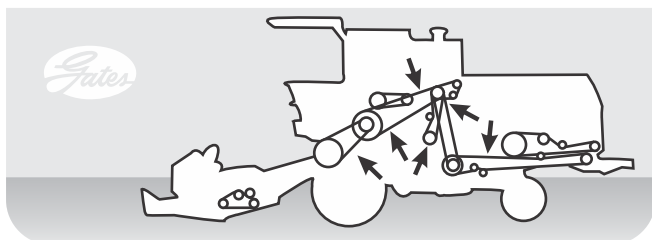

REFERÊNCIA GATES	APLICAÇÃO	APLICACIÓN
201112K	Bomba hidráulica	Bomba hidráulica
224292K	1º Picador de palha	1º Picador Paja
223549K	2º Picador de palha (faca martelo)	2º Picador Paja, p/ cuchilla marillo
225324K	Acionamento principal	Accionamiento principal
224306	Alimentador do cilindro	Alimentador cilindro
224232K	Bomba hydro	Bomba hidro

NEW HOLLAND KIT 08 - NH 4040 / 5050

D LADO DIREITO / LADO DERECHO

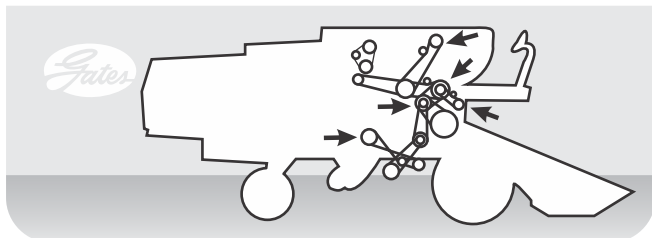

REFERÊNCIA GATES	APLICAÇÃO	APLICACIÓN
301220	Saca Palhas	Saca pajas
213186	Cilindro	Cilindro
302178	Elevador da Trilha	Elevador retrilla
302281	Elevador de grãos limpos	Elevador de granos limpios
101079	Sem fim da retrilha	Sinfin retrilla

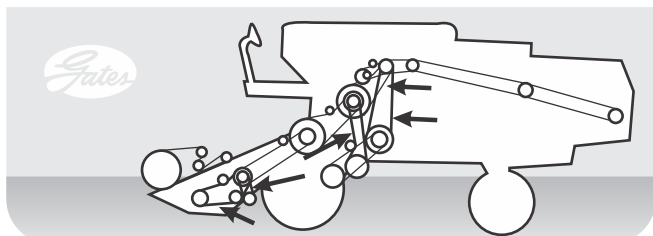
KIT CORREIAS AGRÍCOLAS / KIT CORREAS AGRÍCOLAS
NEW HOLLAND KIT 09 - NH 4040
E LADO ESQUERDO / LADO IZQUIERDO

REFERÊNCIA GATES	APLICAÇÃO	APLICACIÓN
302227	Navalha	Navajas
339307	Batedor	Batidor
812262	1º e 2º da tração de rodas	1º y 2º Tracción de ruedas
102234	Peneiras	Zarandas
310115	1º do Molinete	1º Molinete
302333	2º do Molinete	2º Molinete

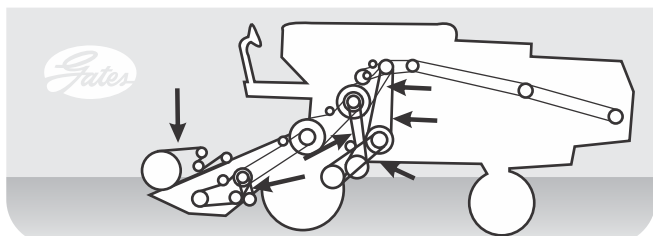
NEW HOLLAND KIT 10 - NH 5050
E LADO ESQUERDO / LADO IZQUIERDO

REFERÊNCIA GATES	APLICAÇÃO	APLICACIÓN
401279	Navalha	Navajas
339307	Batedor	Batidor
812262	1º e 2º da tração de rodas	1º y 2º Tracción de ruedas
102234	Peneiras	Zarandas
310115	1º do Molinete	1º Molinete
302333	2º do Molinete	2º Molinete

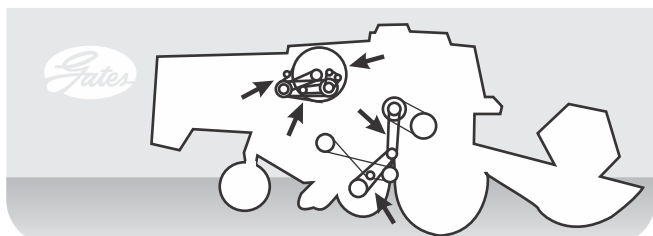
NEW HOLLAND KIT 11 - NH 8040 / 8055
D LADO DIREITO / LADO DERECHO

REFERÊNCIA GATES	APLICAÇÃO	APLICACIÓN
301167K	1º Filtro Rotativo	1º Filtro rotativo
300206	2º Filtro Rotativo	2º Filtro rotativo
322138	Alternador	Alternador
302178	1º do Ventilador	1º Ventilador
302134	2º do Ventilador	2º Ventilador

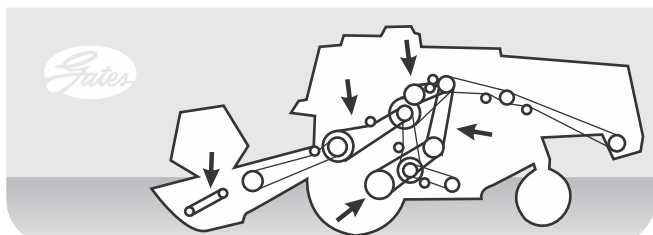
NEW HOLLAND KIT 12 - NH 8040 / 8055
E LADO ESQUERDO / LADO IZQUIERDO

REFERÊNCIA GATES	APLICAÇÃO	APLICACIÓN
302196	Descarga do tanque graneleiro	Descarga tolva de granos
327292	Alimentador do Cilindro	Alimentador Cilindro
902201	Navalha	Navajas
812262	1º tração de rodas	1º Tracción de ruedas
312280	2º tração de rodas	2º Tracción de ruedas

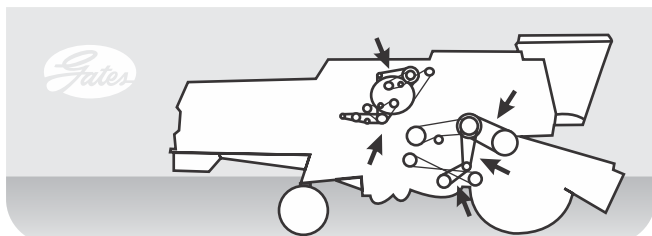
KIT CORREIAS AGRÍCOLAS / KIT CORREAS AGRÍCOLAS
NEW HOLLAND KIT 13 - NH TC59
D LADO DIREITO / LADO DERECHO

REFERÊNCIA GATES	APLICAÇÃO	APLICACIÓN
315188K	Cilindro	Cilindro
310193	1º Ventilador	1º Ventilador
310157	2º Ventilador	2º Ventilador
300201	1º Tela rotativa	1º Cinta rotativa
300260	2º Tela rotativa	2º Cinta rotativa
322164	Compressor de Ar	Compressor aire

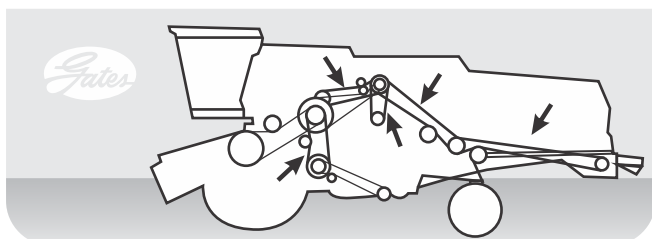
NEW HOLLAND KIT 14 - NH TC59
E LADO ESQUERDO / LADO IZQUIERDO

REFERÊNCIA GATES	APLICAÇÃO	APLICACIÓN
	Peneira	
325248K	Bomba hidrostática	Bomba hidrostática
323254K	Descarga do tanque graneleiro	Descarga tolva de granos
323319K	1º Picador de palha	1º Picador de paja
323479K	2º Picador de palha	2º Paicador de paja

CORREIAS AGRÍCOLAS

TABELA DE APLICAÇÃO
ÍNDICE DE APLICACIÓN

TRATORES
TRACTORES



CATÁLOGO 2019

50 ANOS
BRASIL
1968 - 2018

**APLICAÇÕES DE CORREIAS PARA TRATORES & EMPILHADEIRAS
 APLICACIÓN DE CORREAS PARA TRACTORES & EMPILHADEIRAS**
AGRALE

TRATOR / TRACTOR - MODELO	APLICAÇÃO / APLICACIÓN	Nº ORIGINAL	REFERÊNCIA GATES
AG-4100 (Mt M-93 ID) (Todos)	VIR-ALT-VT	8002.111.212.005	9374
AG-4100 E HSE (Mt M-93 ID) (Todos)			
AG-4100 SEI (Mt M-93 ID) (Todos)			
AG-4100.4 (Mt M-93 ID) (Todos)			
4200 (Todos)	VIR-ALT-VT		9521
4300 (Todos)	VIR-ALT-VT		9521
AG-4230 (Mt M-790) (Todos)	VIR-ALT-VT	7107.016.083.004	9423
AG-4230 - SEI (Mt M-790) (Todos)			
AG-4230.4 (Mt M-790) (Todos)			
AG-4240 (Mt Ruggerini MD 350) (Todos)	VIR-ALT-VT	7073.009.019.001	9338
AG-4240 E HSE (Mt Ruggerini MD 350) (Todos)			
AG-4240 SEI (Todos)			
5060 (Mt Zetor 5201T) (Todos)	VIR-ALT-VT	8012.111.024.003	9464
5060.4 (Mt Zetor 5201T) (Todos)			
5070 (Mt Zetor 7701) (Todos)	VIR-ALT-VT	8012.111.024.003	9464
5070.4 (Mt Zetor 7701) (Todos)			
5080 (Mt Zetor 7301) (Todos)	VIR-ALT-VT	8012.111.024.003	9464
5080.4 (Mt Zetor 7301) (Todos)			
BX-100 (Mt MWM TD229 EC6) (Todos)	VIR-ALT-VT	8009.101.094.004	9541
BX-4.100 (Mt MWM TD229 EC6) (Todos)			
BX-130 (Mt MWM TD229 EC6) (Todos)			
BX-4.130 (Mt MWM TD229 EC6) (Todos)			
BX-90 (Mt MWM TD229 EC6) (Todos)	VIR-ALT-VT	8009.101.094.004	9541
BX-4.90 (Mt MWM TD229 EC6) (Todos)			
BX-6150 (Mt MWM TD229 EC6 Turbo) (Todos)	VIR-ALT-VT	8009.101.094.004	9541

ALLIS CHALMERS

TRATOR / TRACTOR - MODELO	APLICAÇÃO / APLICACIÓN	Nº ORIGINAL	REFERÊNCIA GATES
HD-3 (Nacional)	VIR-GER-BA		9493
AC-260 (Todos)	VIR-GER		9429
	BA-VT		7492
	VIR-CPA		0515

BARBER GREENE

TRATOR / TRACTOR - MODELO	APLICAÇÃO / APLICACIÓN	Nº ORIGINAL	REFERÊNCIA GATES
20VG (Mt MWM D229.4 4cil) (..../90)	VIR-VT	9.0346.02.1.1250	9493
22VG (Mt MWM D229.4 4cil) (..../90)	VIR-VT	9.0346.02.1.1250	9493
40VG (Mt MWM TD229 EC6) (Todos)	VIR-ALT-VT	9.0346.02.1.1375	9541

CASE

TRATOR / TRACTOR - MODELO	APLICAÇÃO / APLICACIÓN	Nº ORIGINAL	REFERÊNCIA GATES
2470 (Todos)	VIR-ALT-BA	-	9632
4470 (Mt Scania DS-11) (Todos)	VIR-ALT-BA	-	9620
	ACD	-	9455
	VT-BA	J911567	K080669
8930 (Todos)	ACD	131403C1	9384
	VT-BA	J911567	K080669
8940 (Todos)	ACD	131403C1	9384
	VT-BA	J911567	K080669
8950 (Todos)	ACD	131403C1	9384
	VT-BA	J911567	K080669
MX100 (Todos)	ALT-VT-BA	J911558	K080590
MX110 (Todos)			
NX120 (Todos)			
MX135 (Todos)			
MX220 (Cummins 6CTAA) (Todos)	ACD	A189040	9496
MX240 (Cummins 6CTAA) (Todos)			
MX270 (Cummins 6CTAA) (Todos)			

APLICAÇÕES DE CORREIAS PARA TRATORES & EMPILHADEIRAS
APLICACIÓN DE CORREAS PARA TRACTORES & EMPILHADEIRAS
CASE

PÁ CARREGADEIRA - MODELO	APLICAÇÃO / APLICACIÓN	Nº ORIGINAL	REFERÊNCIA GATES
CG-120 (Todos)	ALT		9374
	VT		0811
HC-300 / HC-300L (Mt Cummins - 6 cil.) (Todos)	BR		9642
	BH		0716
LC-80 / LC-80M (Mt MWM 6cil) (Todos)	VT		9471
	CPA		0581
LY-80M (Mt MWM - 6 cil.) (Todos)	BH		0716
	VT		9471
SC-150 / SC-150K / SC-150L (Mt Deutz 2114 - 4 cil.) (Todos)	BHP		9521
	BH		0716
TCS-40 (Mt MWM - 4 cil.) (Todos)	VT		7488
	VIR-ALT-BA		0716
TCS-80 (Mt Hidráulico) (.../80)	BH		0775
	VT		9499
	VIR-ALT-BA		0709
TCS-80 (Mt Hidráulico) (80/...)	BH		0775
	VT		9499
TY2P (Mt MWM - 4 cil.) (Todos)	BH		0695
	CPA		0451
W-7 (Todos)	VIR-ALT-BA		9471
W-20 (Todos)	VIR-ALT-BA		9571

RETROSCAVADEIRA - MODELO	APLICAÇÃO / APLICACIÓN	Nº ORIGINAL	REFERÊNCIA GATES
Retroscavadeira (Todas)	VIR-ALT-BA		9471
580H	VT		9352

CATERPILLAR

TRATOR / TRACTOR - MODELO	APLICAÇÃO / APLICACIÓN	Nº ORIGINAL	REFERÊNCIA GATES
120B(Todos)	VIR-ALT-BA		0745
140B (Todos)	VIR-ALT-BA		0745
212 (Série 9T) (Todos)	VIR-GER-BA		0430
6D (Todos)	VIR-ALT-BA		0745
824B (Todos)	VT-ALT		9632
834 (Todos)	VIR-GER-BA		9632
CA1170 (MWM D229.4 4cil.) (.../90)	VIR-VT	9.0346.02.0.1240	7488
CA1175 (MWM D229.4 4cil.) (.../90)	VIR-VT	9.0346.02.0.1250	9493
CA1175 (MWM D229 E6C) (Todos)	VIR-ALT-VT	9.0346.02.0.1375	9541
CAT (Todos)	VIR-ALT-BA	359652 (151187)	9688
D2 (Desde série 4U1)	VIR-GER-BA		0430
D4D (Todos)	VIR-ALT-BA		0645
D6 (Todos)	VIR-ALT-BA		0725
D6C (Todos)	VIR-ALT-BA		0745
D8H (Todos)	VIR-ALT		9632
D8H (Todos)	VIR-ALT-BA		0810

MOTOSCRAPER - MODELO	APLICAÇÃO / APLICACIÓN	Nº ORIGINAL	REFERÊNCIA GATES
621B	VT		9689 (J-3)

PÁ CARREGADEIRA - MODELO	APLICAÇÃO / APLICACIÓN	Nº ORIGINAL	REFERÊNCIA GATES
930 (Todos)	VIR-GER-BA		0645
966C (Todos)	VIR-GER-BA		0739
980B (Todos)	VT		0645
988B (Todos)	ALT		0581

MOTOR - MODELO	APLICAÇÃO / APLICACIÓN	Nº ORIGINAL	REFERÊNCIA GATES
D333 (Todos)	ALT		9384
D379 (Todos)	ALT		9374
D3306 (Todos)	ALT		9374

**APLICAÇÕES DE CORREIAS PARA TRATORES & EMPILHADEIRAS
 APLICACIÓN DE CORREAS PARA TRACTORES & EMPILHADEIRAS**
CBT (CIA. BRASILEIRA DE TRATORES)

TRATOR / TRACTOR - MODELO	APLICAÇÃO / APLICACIÓN	Nº ORIGINAL	REFERÊNCIA GATES
1000 (Mt Perkins - 4203) (72/...)	VIR-GER-BA		9533
1020 (Mt MBB - OM - 321) (de 62 até 66)	VIR-GER-BA		9571
1065 (Mt MBB - OM - 314) (73/...)	VIR-ALT-BA		9499
1090 (Mt Perkins) (Todos)	VIR-ALT-BA		9512
1090 (Mt MBB - 352) (Todos)	VIR-ALT-BA		9581
	BA-DH		7341
1090-A (Mt MBB - 352) (Todos)	VIR-ALT-BA		9581
	BA-DH		7341
1090 Int (Mt Perkins) (Todos)	VIR-ALT-BA		9512
1105 (Mt MBB - 352) (Todos)	VIR-ALT-BA		9581
	BA-DH		7341
2105 (Mt MBB - 352) (Todos)	VIR-ALT-BA		9581
	BA-DH		9344
2400 Int (Mt Detroit Diesel 4.53N) (Todos)	VIR-ALT-BA		9423
2400 (Mt Detroit Diesel - 4 cil.) (77/...)	VIR-ALT-BA		7423
2400 (Mt Detroit Diesel Importado) (76/...)	VIR-ALT-BA		7434
2500 (Mt Perkins 6.358) (Todos)	VIR-ALT-BA	9.0346.02.1.1250	9493
	BA-DH		7560
2600 (Mt MBB - OM - 352) (Todos)	VIR-ALT-BA		9581
	BA-DH		9344
8060 4x4 (Turbo) (Todos)	VIR-ALT-BA		9588
8240 (Mt Perkins Diesel 4.248) (Todos)	VIR-ALT-BA		9531
8240 (Mt Perkins Alcool 4.236) (Todos)	VIR-ALT-BA		9499
824.B (Todos)	VT-ALT		9628
824.B (Mt Crader 621.B) (Todos)	VT		9688
824.B (Mt MWM D-333) (Todos)	ALT		9384
824.B (Mt MWM D-379) (Todos)	ALT		9374
8440 (Mt MWM D-229-4) (.../90)	VIR-ALT-BA		7466
	VIR-VT	9.0346.02.1.1250	9493
8450 (Mt MWM TD-229 EC6) (Todos)	VIR-ALT-VT	9.0346.02.1.1375	9541

CLARK

EMPILHADEIRA - MODELO	APLICAÇÃO / APLICACIÓN	Nº ORIGINAL	REFERÊNCIA GATES
CHY 60 70 80 B0	VIR-ALT-BA		7534
CFY 40 50 60	VIR-ALT-BA		9471
AC300 HY 40 50 60 HY466	VIR-ALT-BA		9471
Empilhadeira (68/...)	VIR-ALT-BA		7390
CFY-20 MT (Mt Continental Importada)	GER		7560
CFY-40 MT (Mt Continental Importada)	GER		7560
CY / C500 x 50 (Mt Perkins 4 cil.)	VIR-ALT-BA		9482

PÁ CARREGADEIRA - MODELO	APLICAÇÃO / APLICACIÓN	Nº ORIGINAL	REFERÊNCIA GATES
55 (Mt MBB - OM 352) (Diesel)	VIR-GER-BA		9581
65R	VIR-GER-BA		9493
75HD	VIR-GER-BA		9493
664	ALT		7422
667	ALT		7422
668	ALT		7422
Guindaste 714 (Todos)	VIR-GER-BA		9571
Michigan 45C (Mt MBB - OM 352) (Todos)	VIR-GER-BA		9581
Michigan 75 (Mt Perkins 6-340 Diesel) (Todos)	VIR-GER-BA		9493
Michigan 75 (Mt MBB - OM 321) (Todos)	VIR-GER-BA		9571

CLASS

TRATOR / TRACTOR - MODELO	APLICAÇÃO / APLICACIÓN	Nº ORIGINAL	REFERÊNCIA GATES
CLASS CONSUL (Todos)	VT-ALT-BA-VT		9499
	PMV/PM		7341

CUMMINS

MOTOR - MODELO	APLICAÇÃO / APLICACIÓN	Nº ORIGINAL	REFERÊNCIA GATES
85SNT	VIR-ALT		9464 (J-2)

APLICAÇÕES DE CORREIAS PARA TRATORES & EMPILHADEIRAS
APLICACIÓN DE CORREAS PARA TRACTORES & EMPILHADEIRAS
DEUTZ

TRATOR / TRACTOR - MODELO	APLICAÇÃO / APLICACIÓN	Nº ORIGINAL	REFERÊNCIA GATES
DM 55/56 - F3L (Todos)	BH		7506

EATON

EMPILHADEIRA - MODELO	APLICAÇÃO / APLICACIÓN	Nº ORIGINAL	REFERÊNCIA GATES
G51/030/050 (Mt Chrysler) (65/....)	BHA		9455
G51/030/050 (Mt Chrysler) (65/....)	VIR-ALT		7509
G51/030/050 (Mt Chrysler) (65/....)	BHP		9401 (J-2)
G51/050 (Mt Willys) (65/....)	BHA		7427
G51/050 (Mt Willys) (65/....)	VIR-ALT		7488 (J-2)
G51/050 (Mt Willys) (65/....)	BA		7488 (J-2)
G51/050 (Mt Willys) (65/....)	BA-BHA		7427
G51/050 (Mt Willys) (Todos)	VIR-ALT		7488
G51P/050/G83P (65/....)	VIR-ALT-BA		7427
G83 (Mt Opala)	VIR-BA-BHA		7427
G51P/L (Mt Perkins) (Todos)	VIR-ALT-BA		9493
G83 (Mt Perkins)	VIR-ALT-BA		9493
G87P	BA-VT-ALT		7458
G87P	BA-DH		7411

PÁ CARREGADEIRA - MODELO	APLICAÇÃO / APLICACIÓN	Nº ORIGINAL	REFERÊNCIA GATES
134A (Mt MBB - OM 321) (Todos)	VIR-GER-BA		9571
134A (Mt MBB - OM 352) (Todos)	VIR-ALT-BA		9581
TROJAN 1500B / 1900B (Mt MBB - OM352) (Todos)	VIR-ALT-BA		9581
TROJAN 3000B (Mt Scania) (Todos)	VIR-ALT-BA		9600

FENDT

TRATOR / TRACTOR - MODELO	APLICAÇÃO / APLICACIÓN	Nº ORIGINAL	REFERÊNCIA GATES
Farmers (Mt MWM) (Todos)	VIR-GER-BA		9482
F41 (Mt MWM - 2 cil.) (Todos)	VIR-GER-BA		9482
F51 (Mt MWM - 3 cil.) (Todos)	VIR-GER-BA		9482

FIAT ALLIS

TRATOR / TRACTOR - MODELO	APLICAÇÃO / APLICACIÓN	Nº ORIGINAL	REFERÊNCIA GATES
7D (Mt MWM D229.6 6cil.) (Todos)	VIR-ALLT-VT	9.0346.02.1.1420	9559
AD7 / 70C1	VIR-ALT-BA		0570
AD7B (Mt MWM D225/6)	VIR-ALT-BA	9.0346.02.1.1420	9559
AD7B / AD7C (Mt MWM D229.6 6cil.) (Todos)	VIR-ALT-VT	9.0346.02.1.1420	9559
AD7C (Mt MWM D229.6 6cil.) (Todos)	ALT-BA		7335
AD7C (Mt Italiano)	VIR-ALT-BA		9512
AD14 (Todos)	VIR-ALT-BA		9521 (J-2)
AD14 (Mt Italiano)	VIR-BA-PLI		0581
AD14 (Italiano) / 2300	VIR-BA-PLI		9300
AD14B (Todos)	VIR-ALT-BA		9676
AD14C (Mt Scania) (Todos)	VT		9600 (J-2)
AD14C (Mt Scania) (Todos)	ALT		9395
FG70 (Mt MBB OM-352)	VIR-ALT-BA		9581
FR10 (Mt MBB OM-352)	VIR-ALT-BA		9581
FR10B (Mt MWM D229.4 - 12V) (.../90)	VIR-VT	9.0346.02.1.1250	9493
FR11B (Mt MWM D229.4 - 4cil.) (.../90)	VIR-VT	9.0346.02.1.1250	9493
FR12B (Mt MWM D229.4 - 12V) (.../90)	VIR-VT	9.0346.02.1.1250	9493
FR14 (Mt MWM D229.4 - 4cil.) (.../90)	VIR-VT	9.0346.02.1.1250	9493
FA120 (Mt MWM D229.6 6cil.) (Todos)	VIR-ALT-VT	9.0346.02.1.1345	9531
FA120 (Mt MWM D229.6 6cil.) (Todos)	VIR-ALT-VT	9.0346.02.1.1375	9541
FB80 (Mt MWM D229.6 6cil.) (Todos)	VIR-ALT-VT	9.0346.02.1.1420	9559
FD9 / FD9B (Mt MWM D229.6 6cil.) (Todos)	VIR-ALT-VT	9.0346.02.1.1345	9531
FD9 (Mt MWM D229 EC6) (Todos)	VIR-ALT-VT	9.0346.02.1.1375	9541
FE105 / FE105B (Mt MWM D229.6 6cil.) (Todos)	VIR-ALT-VT	9.0346.02.1.1420	9559
1900B (Mt MBB OM-352)	VIR-ALT-BA		9581

APLICAÇÕES DE CORREIAS PARA TRATORES & EMPILHADEIRAS
APLICACIÓN DE CORREAS PARA TRACTORES & EMPILHADEIRAS
FORD

TRATOR / TRACTOR - MODELO	APLICAÇÃO / APLICACIÓN	Nº ORIGINAL	REFERÊNCIA GATES
88BR (Todos)	VIR-GER-BA		9460
4600 (Todos)	VIR-ALT-BA		9552
4610 (Todos)	VIR-ALT-BA		9561
4800 (Todos)	VIR-ALT-BA		9552
4810 (Todos)	VIR-ALT-BA		9561
5600 (Todos)	VIR-ALT-BA		9552
5610 (Todos)	VIR-ALT-BA		9561
6600 (Todos)	VIR-ALT-BA		9552
6610 (Todos)	VIR-ALT-BA		9561

HUBER - WARCO

MOTONIVELADORA - MODELO	APLICAÇÃO / APLICACIÓN	Nº ORIGINAL	REFERÊNCIA GATES
100M (Mt MBB OM-326)	VIR-GER-BA		9632
110M (Mt MBB OM-326)	VIR-GER-BA		9632
135M (Mt MBB OM-326)	VIR-GER-BA		9632
140M (Mt MBB OM-326)	VIR-GER-BA		9632
11DS (Mt Scania D11R)	VIR-ALT-BA		9600
135S (Mt Scania D11R)	VIR-ALT-BA		9600
140S (Mt Scania D11R)	VIR-ALT-BA		9600
165SS (Mt Scania D11R)	VIR-ALT-BA		9600
225SSA (Mt Scania D11R)	VIR-ALT-BA		9600
HWB-140 (Série 10.000)	VIR-ALT-BA		9581

HYSTER

EMPILHADEIRA - MODELO	APLICAÇÃO / APLICACIÓN	Nº ORIGINAL	REFERÊNCIA GATES
Empilhadeira (84/....)	VIR-GER		9620 (J-2)
HD90/80/70/60J	VIR-GER		7370
GUINDASTE KF (Mt. Willys) (Todos)	VIR-GER		7374
H110J/H130J/H150J	VIR-GER		7392
H35/H45/H55/H60A	VIR-GER		7427
H110F/H130F/H150F (Mt GM 250 - 6 cil.)	VT-GER		7521
K11DA	VT-GER		9401
K11DA	VT-GER		9412
H45/H55/H60/XM	VT-GER		9450
H50K (Todos)	VT		9464
H90/80/70/60J	VT		9471
35/45/55/60A	VT		9521
110/130/150J	VT		9521
YE40/H (Mt Continental) (Todos)	VIR-GER		9571
H-165-H (Todos)	VT		9571

JOHN DEERE

TRATOR / TRACTOR - MODELO	APLICAÇÃO / APLICACIÓN	Nº ORIGINAL	REFERÊNCIA GATES
5600 (Mt John Deere 4039D - 4 cil.) (Todos)	VIR-ALT-BA-VT	J57191	9581
5700 (Mt John Deere 4039D - 4 cil.) (Todos)	VIR-ALT-BA-VT	J57191	9581
6300 (Mt John Deere 4039T Turbo - 4 cil.) (Todos)	VIR-ALT-BA-VT	J57007	9571
6405 s/ cabine (Mt John Deere - 4 cil.) (Todos)	VIR-ALT-BA-VT	CQ50144	K080760EPDM
6600 (Mt John Deere 6039T Turbo - 6 cil.) (Todos)	VIR-ALT-BA-VT	AJ58940	9592
7500 (Mt MWM D229.6 - 6cil.) (Todos)	VIR-ALT-BA-VT	9.0346.02.1.1420	9559
7500 s/ cabine (Mt John Deere 6068T Turbo - 6cil.) (Todos)	VIR-ALT-BA-VT	AJ58970	9588
7500 c/ cabine (Mt John Deere 6068T Turbo - 6cil.) (Todos)	VIR-ALT-BA-VT	AJ58940	9592
7500 c/ cabine (Mt John Deere 6068T Turbo - 6cil.) (Todos)	VIR-ACD		9384
7810 c/ cabine (Mt John Deere 6068T Turbo - 6cil.) (Todos)	VIR-ACD-ALT-BA-VT	R500381	K080904 EPDM

APLICAÇÕES DE CORREIAS PARA TRATORES & EMPILHADEIRAS
APLICACIÓN DE CORREAS PARA TRACTORES & EMPILHADERAS
KOMATSU

TRATOR / TRACTOR - MODELO	APLICAÇÃO / APLICACIÓN	Nº ORIGINAL	REFERÊNCIA GATES
D-30E-16B (Mt MBB OM-352)	VIR-ALT-BA		9571
	DH		9374
D-50A-15C (Mt MBB OM-352)	VIR-ALT-BA		9571
	DH		9374
D-60A-6B (Mt Cummins - 855 NT)	PM-PLI-BA		8432
	PM-PLI-VT		0430
D-60E-6B (Mt Cummins - 855 NT)	PM-PLI-BA		8432
	PM-PLI-VT		0430
D-65A-6B (Mt Cummins - 855 NT)	PM-PLI-BA		8432
	PM-PLI-VT		0430
D-65E-6B (Mt Cummins - 855 NT)	PM-PLI-BA		8432
	PM-PLI-VT		0515
	PM-PLI-VT		0430

LAVRARE

TRATOR / TRACTOR - MODELO	APLICAÇÃO / APLICACIÓN	Nº ORIGINAL	REFERÊNCIA GATES
L300 (Mt MWM D229.6 4cil.) (.../90)	VIR-VT	9.0346.02.0.1240	7488

MASSEY FERGUSON

TRATOR / TRACTOR - MODELO	APLICAÇÃO / APLICACIÓN	Nº ORIGINAL	REFERÊNCIA GATES
MF-50X (Mt Perkins - A3.152) (Todos)	VIR-GER-BA		9474 (J-2)
MF-50X Estreito (Mt Perkins - A3.152) (Todos)	VIR-GER-BA		9471
MF-55X (Mt Perkins - A3.152) (Todos)	VIR-GER-BA		9493
MF-65X (Mt Perkins - AD4.203) (72/...)	VIR-ALT-BA	3.145.135M1	9493
MF-65R (Mt Perkins - AD4.203) (72/...)	VIR-ALT-BA	3.145.135M1	9493
MF-85X (Mt Perkins - A4.248) (Todos)	VIR-BA	9.0346.02.0.1240	7488
MF-85 (Mt MWM 4cil.) (Todos)	VIR-BA	9.0346.02.0.1240	7488
MF-95X (Mt Perkins - A6.357) (Todos)	VIR-GER-BA		9521
MF-95X (Mt Perkins - A4.248) (72/...)	ALT-BA		9531
MF-95XT (Mt Perkins - A4.248) (72/...)	ALT-BA		9531
MF-187 (Mt Perkins - AD4.203) (Todos)	VIR-ALT-BA	3.145.135M1	9493
MF-210 (Mt Perkins - AD4.203) (Todos)	VIR-ALT-BA	3.145.135M1	9493
MF-220 (Mt Perkins - A4.248) (Todos)	VIR-ALT-BA		9531
MF-220-A (Mt Perkins - A4.248) (Todos)	VIR-ALT-BA		9531
MF-235 Cafeeiro (Mt Perkins - AD3.512) (.../72)	VIR-ALT-BA		9471
MF-235 ST (Mt Perkins - A3.152) (de 72 até 93)	VIR-ALT-BA		9471
MF-235 ST (Mt Perkins - A3.152) (94/...)	VIR-ALT-BA	3.145.135M1	9493
MF-250 (Mt Perkins - AD3.152 3 cil.) (Todos)	VIR-ALT-BA-VT	487.802M2	9486
MF-250 ST (Mt Perkins - A3.152) (72/...)	VIR-ALT-BA		9474 (J-2)
MF-250X (Mt Perkins - A3.152 3 cil.) (95/...)	VIR-ALT-BA-VT	3.145.135M1	9493
MF-250/4X 4x4 (Mt Perkins - A3.152 3 cil.) (95/...)	VIR-ALT-BA-VT	3.145.135M1	9493
MF-265 ST (Mt Perkins - A4.203) (de 72 até 83)	VIR-ALT-BA	3.145.135M1	9493
MF-265 (Mt Perkins - A4.203) (84/...)	VIR-ALT-BA		9460
MF-265 (Mt Perkins - A4.236 Derated) (Todos)	VIR-ALT-BA-VT	2.801.859M1	9561
MF-265SE (Mt Perkins - A4.236 Derated) (Todos)	VIR-ALT-BA-VT	2.801.859M1	9561
MF-275 (Mt Perkins - 4.000 - 4cil.) (Todos)	VIR-ALT-BA-VT	2.801.859M1	9561
MF-275 ST (Mt Perkins - A4.203 4cil.) (de 72 até 78)	VIR-ALT-BA		9531
MF-275 HI-CL (Mt Perkins - A4.236 4cil.) (de 79 até 83)	VIR-ALT-BA		9531
MF-275 (Mt Perkins - A4.236) (84/...)	VIR-ALT-BA		9461
MF-275/4 4x4 (Mt Perkins - A4.236) (95/...)	VIR-ALT-BA		9531
MF-275E (Mt Perkins - A4.236) (96/...)	VIR-ALT-BA		9531
MF-275/4E 4x4 (Mt Perkins - A4.236) (96/...)	VIR-ALT-BA		9531
MF-283 (Mt Perkins - 4.000 - 4cil.) (Todos)	VIR-ALT-BA-VT	2.801.859M1	9561
MF-285 ST (Mt Perkins - A4.248) (de 76 até 83)	VIR-ALT-BA		9531
MF-290 (Mt Perkins - 4.000 - 4cil.) (Todos)	VIR-ALT-BA-VT	2.801.859M1	9561
MF-290 ST (Mt Perkins - A4.248) (de 76 até 83)	VIR-ALT-BA		9531
MF-290 (Mt Perkins - A4.248) (de 84 até 93)	VIR-ALT-BA	2.801.859M1	9461
MF-290 LS (Mt Perkins - A4.248) (94/...)	VIR-GER-BA	2.801.859M1	9561
MF-290 LS (Mt Perkins - P 4000) (94/...)	VIR-ALT-BA	2.801.859M1	9561
MF-290/4 LS 4x4 (Mt Perkins - A4.248) (94/...)	VIR-GER-BA	2.801.859M1	9561
MF-290/4 LS 4x4 (Mt Perkins - P 4000) (94/...)	VIR-ALT-BA	2.801.859M1	9561
MF-292 (Mt Perkins - 4.000 T - 4cil.) (Todos)	VIR-ALT-BA-VT	3.412.285M2	9628
MF-295 (Mt Perkins - A4.248) (de 84 até 86)	VIR-ALT-BA		9521
MF-295 (Mt Perkins - A6.358) (87/...)	VIR-ALT-BA		9521
MF-295/4 4x4 (Mt Perkins - A6.358) (87/...)	VIR-ALT-BA		9521
MF-296 (Mt Perkins - A4.248) (84/...)	VIR-ALT-BA	3.145.238M1	9600
MF-297 Traçado (Mt Perkins - A4.248) (84/...)	VIR-ALT-BA	3.145.238M1	9600
MF-297 (Mt Perkins - 1006.6 6cil.) (Todos)	VIR-ALT-VT	3.145.135M1	9493
MF-299 (Mt Perkins - 1006.6 6cil.) (Todos)	VIR-ALT-VT	3.145.135M1	9493
MF-299 (Mt Perkins - 1006.6T 6cil.) (Todos)	VIR-ALT-VT	3.145.135M1	9493
MF-299 (Mt Perkins - AT6.354-4) (93/...)	VIR-ALT-BA	3.145.238M1	9600
MF-299/4 4x4 (Mt Perkins - AT6.354-4) (93/...)	VIR-ALT-BA	3.145.238M1	9600

APLICAÇÕES DE CORREIAS PARA TRATORES & EMPILHADEIRAS
APLICACIÓN DE CORREAS PARA TRACTORES & EMPILHADEIRAS
MASSEY FERGUSON

TRATOR / TRACTOR - MODELO	APLICAÇÃO / APLICACIÓN	Nº ORIGINAL	REFERÊNCIA GATES
MF-300 (Mt Perkins - A6.357) (72/...)	VIR-ALT-BA		9531
MF-300 (Mt Perkins - 1006.6) (Todos)	VIR-ALT-BA	3.145.135M1	9493
MF-400 (Todos)	VIR-ALT-BA	2.801.859M1	9561 (J-2)
MF-410 (Todos)	VIR-ALT-BA	2.801.859M1	9561 (J-2)
MF-500 (Todos)	VIR-ALT-BA		9403 (J-2)
MF-510 (Todos)	VIR-ALT-BA	2.801.859M1	9561 (J-2)
MF-610 (Mt Perkins - 4.000 - 4cil.) (Todos)	VIR-ALT-BA-VT	040.560T1	9537
MF-620 (Mt Perkins - 4.000 - 4cil.) (Todos)	VIR-ALT-BA-VT	3.145.238M1	9600
MF-630 (Mt Perkins - 1006.6 - 6cil.) (Todos)	VIR-ALT-VT	036.720T1	9628
MF-640 (Mt Perkins - 1006.6T - 6cil.) (Todos)	VIR-ALT-VT	036.720T1	9628
MF-650 (Mt Perkins - 1006.6T - 6cil.) (Todos)	VIR-ALT-VT	036.720T1	9628
	ALT-CP	487.802M2	9486
MF-660 (Mt Perkins - 1006.6T - 6cil.) (Todos)	VIR-ALT-VT	036.720T1	9628
	ALT-CP	487.802M2	9486
MF-680 (Mt Perkins - 1006.6T - 6cil.) (Todos)	VIR-ALT-VT	036.720T1	9628
	ALT-CP	487.802M2	9486
MF-951 (Mt Perkins - A4.248) (Todos)	VIR-GER-BA		9531
MF-3366 (Mt Perkins - A6.357) (Todos)	VIR-GER-BA		9531
	VIR-ALT-BA		9561
MF-5275/2 (Mt Perkins - 4001 - 4cil.) (Todos)	VIR-ALT-BA-VT	049.880T1	9541
MF-5275/4 (Mt Perkins - 4001 - 4cil.) (Todos)	VIR-ALT-BA-VT	049.880T1	9541
MF-5290/2 (Mt Perkins - 4001 - 4cil.) (Todos)	VIR-ALT-BA-VT	049.880T1	9541
MF-5290/4 (Mt Perkins - 4001 - 4cil.) (Todos)	VIR-ALT-BA-VT	049.880T1	9541
MF-5300/2 (Mt Perkins - 4001T - 4cil.) (Todos)	VIR-ALT-VT	3.808.705M1	9561
MF-5300/2 (Mt Perkins - 4001T - 4cil.) (Todos)	ALT-CP	3.809.174M1	9441
MF-5300/4 (Mt Perkins - 4001T - 4cil.) (Todos)	VIR-ALT-VT	3.808.705M1	9561
MF-5300/4 (Mt Perkins - 4001T - 4cil.) (Todos)	ALT-CP	3.809.174M1	9441
MF-5310/2 (Mt Perkins - 4001T - 4cil.) (Todos)	VIR-ALT-VT	3.808.705M1	9561
MF-5310/2 (Mt Perkins - 4001T - 4cil.) (Todos)	ALT-CP	3.809.174M1	9441
MF-5310/4 (Mt Perkins - 4001T - 4cil.) (Todos)	VIR-ALT-VT	3.808.705M1	9561
MF-5310/4 (Mt Perkins - 4001T - 4cil.) (Todos)	ALT-CP	3.809.174M1	9441
MF-5320/2 (Mt Perkins - 4001T - 4cil.) (Todos)	VIR-ALT-VT	3.808.705M1	9561
MF-5320/2 (Mt Perkins - 4001T - 4cil.) (Todos)	ALT-CP	3.809.174M1	9441
MF-5320/4 (Mt Perkins - 4001T - 4cil.) (Todos)	VIR-ALT-VT	3.808.705M1	9561
MF-5320/4 (Mt Perkins - 4001T - 4cil.) (Todos)	ALT-CP	3.809.174M1	9441

ROÇADEIRA - MODELO	APLICAÇÃO / APLICACIÓN	Nº ORIGINAL	REFERÊNCIA GATES
Roçadeira	PM-PMV		0410

MICHIGAN

PÁ CARREGADEIRA - MODELO	APLICAÇÃO / APLICACIÓN	Nº ORIGINAL	REFERÊNCIA GATES
75 (Mt Perkins 6-340 - Diesel) (Todos)	VIR-GER-BA		9493
75 (Mt MBB OM-321 - Diesel) (Todos)	VIR-GER-BA		9571
45C (Mt MBB OM-352 - Diesel) (Todos)	VIR-GER-BA		9581

MITSUBISHI

EMPILHADEIRA - MODELO	APLICAÇÃO / APLICACIÓN	Nº ORIGINAL	REFERÊNCIA GATES
4G63 / 4G64 (2.0)	VIR-ALT-BA		9401
4G63 (2.0)	VIR-VT		K040930
6G72(3.0 6cil.)	VIR-VT		k060453

MULLER

EMPILHADEIRA - MODELO	APLICAÇÃO / APLICACIÓN	Nº ORIGINAL	REFERÊNCIA GATES
TM12 (Mt MWM TD229 EC6) (Todos)	VIR-ALT-VT	9.0346.02.1.1375	9541
TM12 (Mt MWM D229.6 - 6cil.) (Todos)	VIR-ALT-VT	9.0346.02.1.1420	9559
TM16 (Mt MWM TD229 EC6) (Todos)	VIR-ALT-VT	9.0346.02.1.1375	9541
	PM-PLI-BA		8432
	PM-VT		0430
TM-25 (Mt Cummins 855 NT) (Todos)	VIR-ALT		9464
	ACD		9374
TS-22 (Mt MBB OM-314)	VIR-ALT-BA		9499
TS-22 (Mt Scania) (Todos)	VIR-ALT-BA		9620
	ACD		9531
AP-20 (Mt MBB OM-352)	VIR-ALT-BA		9581
	BA-DH		9344

APLICAÇÕES DE CORREIAS PARA TRATORES & EMPILHADEIRAS
APLICACIÓN DE CORREAS PARA TRACTORES & EMPILHADEIRAS
MULLER

TRATOR / TRACTOR - MODELO	APLICAÇÃO / APLICACIÓN	Nº ORIGINAL	REFERÊNCIA GATES
AP-23 (Mt MBB OM-352)	VIR-ALT-BA		9581
	BA-DH		9344
VAP-55 (Mt MBB OM-352)	VIR-ALT-BA		9581
	BA-DH		9344
VAP-55 (Mt MWM D229.4 - 4cil) (.../90)	VIR-VT	9.0346.02.0.1240	7488
VAP-55 (Mt MWM D229.4) (.../90)	VIR-VT	9.0346.02.1.1250	9493
VAP-70 (Mt MBB OM-352)	VIR-ALT-BA		9581
	BA-DH		9344
VAP-70 Export (Mt MBB OM-352)	VIR-ALT-BA		9561
	VIR-ALT-BA		9581
TI-18 (Mt MBB OM-352)	BA-DH		9344

ROLO COMPRESSOR - MODELO	APLICAÇÃO / APLICACIÓN	Nº ORIGINAL	REFERÊNCIA GATES
AP/12	VT		9493
AP/20	VT		9464
RT-62	VT		9464

MWM

MOTOR - MODELO	APLICAÇÃO / APLICACIÓN	Nº ORIGINAL	REFERÊNCIA GATES
D229-3	VIR-ALT-BA		7492
D229-6	VIR-ALT-BA		7492
D229-6 c/ BV	VIR-ALT-BA		7492
D229-4 Básico	VIR-ALT-BA		7466 (J-2)
TD229-6	VIR-ALT-BA		9464

NEW HOLLAND

TRATOR / TRACTOR - MODELO	APLICAÇÃO / APLICACIÓN	Nº ORIGINAL	REFERÊNCIA GATES
TL 65 (Mt NH - IVECO) (.../ jun 2000)	VIR-ALT-BA-VT	4.796.327	7450
TL 65 (Mt IVECO 8035.5) (jul 2000/ ...)	VIR-ALT-BA-VT	98.473.705	7465
TL 65 Cabinado (Todos)	ACD-BA-VT	73.401.350	7405
TL 65 Cabinado (Todos)	VIR-BA-VT	5.140.010	7423
TL 65 Cabinado (Todos)	VIR-ALT-BA-VT	4.796.327	7450
TL 70 (Mt NH - IVECO) (.../ jun 2000)	VIR-ALT-BA-VT	4.796.327	7450
TL 70 (Mt IVECO 8035.5) (jul 2000/ ...)	VIR-ALT-BA-VT	98.473.705	7465
TL 70 Cabinado (Todos)	ACD-BA-VT	73.401.350	7405
TL 70 Cabinado (Todos)	VIR-BA-VT	5.140.010	7423
TL 70 Cabinado (Todos)	VIR-ALT-BA-VT	4.796.327	7450
TL 80 (Mt NH - IVECO) (.../ jun 2000)	VIR-ALT-BA-VT	4.796.327	7450
TL 80 (Mt IVECO 8035.5) (jul 2000/ ...)	VIR-ALT-BA-VT	98.473.705	7465
TL 80 c/ cabine (Mt NH - IVECO) (até Chassis 306840)	ACD-BA-VT	5.140.009 / 5.186.233	7364
TL 80 c/ cabine (Mt NH - IVECO) (a partir Chassis 306840)	ACD-BA-VT	73.401.350	7405
TL 80 c/ cabine (Mt NH - IVECO) (Todos)	VIR-BA-VT	5.140.010	7423
TL 80 c/ cabine (Mt NH - IVECO) (Todos)	VIR-ALT-BA-VT	4.796.327	7450
TL 90 (Mt NH - IVECO) (.../ jun 2000)	VIR-ALT-BA-VT	4.796.327	7450
TL 90 (Mt IVECO 8035.5) (jul 2000/ ...)	VIR-ALT-BA-VT	98.473.705	7465
TL 90 c/ cabine (Mt NH - IVECO) (até Chassis 306840)	ACD-BA-VT	5.140.009 / 5.186.233	7364
TL 90 c/ cabine (Mt NH - IVECO) (a partir Chassis 306840)	ACD-BA-VT	73.401.350	7405
TL 90 c/ cabine (Mt NH - IVECO) (Todos)	VIR-BA-VT	5.140.010	7423
TL 90 c/ cabine (Mt NH - IVECO) (Todos)	VIR-ALT-BA-VT	4.796.327	7450
TL 100 (Mt NH - IVECO) (.../ jun 2000)	VIR-ALT-BA-VT	4.796.327	7450
TL 100 (Mt IVECO 8035.5) (jul 2000/ ...)	VIR-ALT-BA-VT	98.473.705	7465
TL 100 (jul 2000/ ...)	VIR-ACD	98.473.705	7465
TL 100 c/ cabine (Mt NH - IVECO) (até Chassis 306840)	ACD-BA-VT	5.140.009 / 5.186.233	7364
TL 100 c/ cabine (Mt NH - IVECO) (a partir Chassis 306840)	ACD-BA-VT	73.401.350	7405
TL 100 c/ cabine (Mt NH - IVECO) (Todos)	VIR-BA-VT	5.140.010	7423
TL 100 c/ cabine (Mt NH - IVECO) (Todos)	VIR-ALT-BA-VT	4.796.327	7450
TM 110 (Mt Genesis Powerstar) (Todos)	VIR-ALT-BA-VT	87.840.341	8PK 1473
TM 115 (Mt Genesis Turbo) (Todos)	VIR-ALT-BA-VT	87.840.341	8PK 1473
TM 120 (Mt Genesis Turbo) (Todos)	VIR-ALT-BA-VT	87.840.341	8PK 1473
TM 125 (Mt Genesis Turbo) (Todos)	VIR-ALT-BA-VT	87.840.341	8PK 1473
TM 130 (Mt Genesis Powerstar) (Todos)	VIR-ALT-BA-VT	87.840.341	8PK 1473
TM 135 (Mt Genesis Powerstar) (Todos)	VIR-ALT-BA-VT	87.840.341	8PK 1473
TM 140 (Mt Genesis Powerstar) (Todos)	VIR-ALT-BA-VT	87.840.341	8PK 1473
TM 150 (Mt Genesis Powerstar) (Todos)	VIR-ALT-BA-VT	87.840.341	8PK 1473
TM 165 (Mt Genesis Turbo) (Todos)	VIR-ALT-BA-VT	87.840.341	8PK 1473
4610 (Mt Genesis) (Todos)	VIR-ALT-BA-VT	D7NN10C318B	9555
4610 E (Mt Genesis) (Todos)	VIR-ALT-BA-VT	D7NN10C318B	9555
4610 N (Mt Genesis) (Todos)	VIR-ALT-BA-VT	D7NN10C318B	9555
4630 (Todos)	VIR-ALT-BA-VT	9.575.059	9559

APLICAÇÕES DE CORREIAS PARA TRATORES & EMPILHADEIRAS
APLICACIÓN DE CORREAS PARA TRACTORES & EMPILHADEIRAS
NEW HOLLAND

TRATOR / TRACTOR - MODELO	APLICAÇÃO / APLICACIÓN	Nº ORIGINAL	REFERÊNCIA GATES
5030 (Todos)	VIR-ALT-BA-VT	9.575.059	9559
5610 (Mt Génesis) (Todos)	VIR-ALT-BA-VT	D7NN10C318B	9555
5630 (Todos)	VIR-ALT-BA-VT	9.575.059	9559
6610 (Mt Génesis) (Todos)	VIR-ALT-BA-VT	D7NN10C318B	9555
6630 (Todos)	VIR-ALT-BA-VT	9.575.059	9559
7610 (Todos)	VIR-ALT-BA-VT	E7NN10C8620AA	9335
7610 (Todos)	VIR-ACD	E7NN8620AA	9450
7630 (Todos)	VIR-ALT-BA-VT	9.575.059	9559
7630 Cabinado (Todos)	VIR-ALT-BA-VT	9.575.059	9559
7630 Cabinado (Todos)	VIR-ACD	D6NN8620A	9464
7630 (Mt Génesis BSD 450 Turbo) (Todos)	VIR-BA-VT-BH	D6NN8620A	9464
7630 (Mt Génesis BSD 450 Turbo) (Todos)	VIR-ACD	E7NN8620AA	9450
7630 TR (Mt Génesis BSD 450 Turbo) (Todos)	VIR-BA-VT-BH	D6NN8620A	9464
7630 TR (Mt Génesis BSD 450 Turbo) (Todos)	VIR-ACD	E7NN8620AA	9450
7810 (Mt Génesis BSD 450 Turbo) (Todos)	VIR-ALT-BA-VT	E7NN10C8620AA	9335
7810 (Mt Génesis BSD 450 Turbo) (Todos)	VIR-ACD	E7NN8620AA	9450
7830 (Todos)	VIR-ALT-BA-VT	9.575.059	9559
7830 Cabinado (Todos)	VIR-ALT-BA-VT	9.575.059	9559
7830 Cabinado (Todos)	VIR-ACD	E7NN8620AA	9450
7830 (Mt Génesis BSD 450 Turbo) (Todos)	VIR-BA-VT-BH	D6NN8620A	9464
7830 (Mt Génesis BSD 450 Turbo) (Todos)	VIR-BA-VT	E7NN8620AA	9450
8030 (Todos)	VIR-ALT-BA-VT	9.575.059	9559
8030 Cabinado (Todos)	VIR-ALT-BA-VT	9.575.059	9559
8030 Cabinado (Todos)	VIR-ACD	E7NN8620AA	9450
8030 (Mt Génesis BSD 450 Turbo) (Todos)	VIR-BA-VT-BH	D6NN8620A	9464
8030 (Mt Génesis BSD 450 Turbo) (Todos)	VIR-BA-VT	E7NN8620AA	9450
8430 Cabinado (Todos)	VIR-ALT-BA-VT	4.796.327	7450
8430 Cabinado (Todos)	VIR-ACD	98.473.705	7465

NISSAN

EMPILHADEIRA - MODELO	APLICAÇÃO / APLICACIÓN	Nº ORIGINAL	REFERÊNCIA GATES
CP	VIR-BA-VT		9401

SANTA MATILDE

TRATOR / TRACTOR - MODELO	APLICAÇÃO / APLICACIÓN	Nº ORIGINAL	REFERÊNCIA GATES
SM-300C (Mt Perkins 3.152) (Todos)	VIR-GER-BA		9474
SM-300CR (Mt Perkins 4.236) (Todos)	VIR-ALT-BA		9531
SM-400CR (Mt Perkins 4.203) (Todos)	VIR-ALT-BA		9493
SM-500CR (Mt Perkins 4.248) (Todos)	VIR-ALT-BA		9531

TEMA - TERRA

ROLOS AUTO PROPULSORES - MODELO	APLICAÇÃO / APLICACIÓN	Nº ORIGINAL	REFERÊNCIA GATES
SP-10000 (Mt MBB OM-314) (Todos)	VIR-ALT-BA		9499
SP-10000 (Mt Perkins 6-357) (Todos)	VIR-GER		9471
SP-6000 (Mt MBB OM-321) (Todos)	VIR-GER		9561

TEREX

CAMINHÃO FORA DE ESTRADA - MODELO	APLICAÇÃO / APLICACIÓN	Nº ORIGINAL	REFERÊNCIA GATES
R-20	VT		0745
R-22	VT		9688 (J-2)
R-35	VT		9632 (J-2)
R-35	ALT		9384
R-35	CPA		0474

APLICAÇÕES DE CORREIAS PARA TRATORES & EMPILHADEIRAS
APLICACIÓN DE CORREAS PARA TRACTORES & EMPILHADEIRAS
TEREX

PÁ CARREGADEIRA - MODELO	APLICAÇÃO / APLICACIÓN	Nº ORIGINAL	REFERÊNCIA GATES
72-21 (Mt Detroit Diesel 3-71N) (todos)	VT		9632 (J-2)
72-31 (Mt Detroit Diesel 4-71N) (todos)	VT		9620 (J-2)
72-41 (Mt Detroit Diesel 4-71N) (todos)	VT-ALT		9600 (J-2)
72-51 (Mt Detroit Diesel 6-71N) (todos)	VT-ALT		9600 (J-2)
72-71 (Mt Detroit Diesel 8V-71T) (todos)	VT		9650 (J-3)
72-71 (Mt Detroit Diesel 8V-71T) (todos)	ALT		9450 (J-2)
72-71B (todos)	ALT		7450 (J-2)
72-71B (todos)	BA		9384 (J-2)
72-81 (Mt Detroit Diesel 12V-71T) (todos)	VT		9482 (J-3)
72-81 (Mt Detroit Diesel 12V-71T) (todos)	ALT		9325

MOTOSCRAPERS - MODELO	APLICAÇÃO / APLICACIÓN	Nº ORIGINAL	REFERÊNCIA GATES
TS-14B (Mt Detroit Diesel 4-71N) (todos)	VT		9537 (J-3)
TS-14B (Mt Detroit Diesel 4-71N) (todos)	GER		7392 (J-2)
TS-14B (Mt Detroit Diesel 4-71N) (todos)	CPA		9395 (J-2)
TS-24B (Mt Detroit Diesel 12V-71N) (todos)	VT		9482
TS-24B (Mt Detroit Diesel 12V-71N) (todos)	ALT		9384
TS-24B (Mt Detroit Diesel 12V-71N) (todos)	CPA		0474

VALTRA (VALMET)

TRATOR / TRACTOR - MODELO	APLICAÇÃO / APLICACIÓN	Nº ORIGINAL	REFERÊNCIA GATES
62 ID (Mt MWM 3 cil.) (72/...)	VIR-ALT-BA		7488
62 Cafeeiro (Mt MWM 3 cil.) (72/...)	VIR-ALT-BA		7488
65 ID ST (Mt MWM 3 cil.) (72/...)	VIR-ALT-BA		7488
65 Cafeeiro (Mt MWM 3 cil.) (72/...)	VIR-ALT-BA		7488
68 (81/...)	VIR-ALT-BA		7488
68 (Mt MWM 3cil.) (Todos)	VIR-ALT-BA-VT		9493
68 ATS (Mt MWM 3cil.) (Todos)	VIR-ALT-BA-VT	80077800	9493
68 Cafeeiro (Mt MWM 3cil.) (Todos)	VIR-ALT-BA-VT	80077800	9493
68 Especial (Mt MWM 3cil.) (Todos)	VIR-ALT-BA-VT	80077800	9493
78 (Mt MWM 4cil.) (Todos)	VIR-ALT-BA-VT	80077800	9493
78 Especial (Mt MWM 4cil.) (Todos)	VIR-ALT-BA-VT	80077800	9493
85 (Mt MWM 4cil.) (72/...)	VIR-ALT-BA		7488
86 ID ST (Mt MWM 4cil.) (72/...)	VIR-ALT-BA		7488
88 (81/...)	VIR-ALT-BA		7488
134-4 Turbo (84/ ...)	VIR-ALT-BA	261560	9561
600 (Mt Valmet 320D 3 cil.) (Todos)	VIR-ALT-BA-VT	684121325	9521
685 Compacto (Mt MWM D229.3 3cil.) (Todos)	VIR-ALT-BA-VT	80077800	9493
685 4x4 Fruteiro (Mt MWM D229.3 3cil.) (Todos)	VIR-ALT-BA-VT	80077800	9493
685 4x4 Compacto (Mt MWM D229.3 3cil.) (Todos)	VIR-ALT-BA-VT	80077800	9493
700 (Mt Valmet 320D 3cil.) (Todos)	VIR-ALT-BA-VT	684121325	9521
785 (Mt MWM 4cil.) (Todos)	VIR-ALT-BA-VT	80077800	9493
785 4x4 Compacto (Mt MWM 4cil.) (Todos)	VIR-ALT-BA-VT	80077800	9493
785 4x4 Fruteiro (Mt MWM 4cil.) (Todos)	VIR-ALT-BA-VT	80077800	9493
800 (Mt Valmet 420D 4cil.) (Todos)	VIR-ALT-BA-VT	684121300	9512
885 (Mt MWM 4cil.) (Todos)	VIR-ALT-BA-VT	80077800	9493
885 4x4 (Mt MWM 4cil.) (Todos)	VIR-ALT-BA-VT	80077800	9493
885 S (Mt Valmet 420DS 4cil.) (Todos)	VIR-ALT-BA-VT	684121325	9521
885 S 4x4 (Mt Valmet 420DS 4cil.) (Todos)	VIR-ALT-BA-VT	684121325	9521
885 TS (Mt Valmet 420DS 4cil.) (Todos)	VIR-ALT-BA-VT	684121325	9521
985 Turbo (Mt MWM 4cil.) (Todos)	VIR-ALT-BA-VT	80077800	9493
985 4x4 Turbo (Mt MWM 4cil.) (Todos)	VIR-ALT-BA-VT	80077800	9493
985 S 4x4 Turbo (Mt Valmet 420DS 4cil.) (Todos)	VIR-ALT-BA-VT	684121325	9521
1180 S (Mt Valmet 420D 6cil.) (Todos)	VIR-ALT-BA-VT	684121400	9552
1180 S 4x4 (Mt Valmet 620D 6cil.) (Todos)	VIR-ALT-BA-VT	684121400	9552
1280 (Mt MWM D229.6VM 6cil.) (Todos)	VIR-ALT-BA-VT	261560	9561
1280 4x4 (Mt MWM D229.6VM 6cil.) (Todos)	VIR-ALT-BA-VT	261560	9561
1280 R (Mt MWM D229.6VM 6cil.) (Todos)	VIR-ALT-BA-VT	261560	9561
1380 S (Mt Valmet 620DS 6cil.) (Todos)	VIR-ALT-BA-VT	684121400	9552
1580 (Mt MWM TD229EC6VM Turbo 6cil.) (Todos)	VIR-ALT-BA-VT	80724600	9561
1580 Turbo (Mt MWM TD229EC6VM Turbo 6cil.) (Todos)	VIR-ALT-BA-VT	80724600	9561
1680 S (Mt Valmet 620DS 6cil.) (Todos)	VIR-ALT-BA-VT	684121400	9552
1780 Turbo (Mt MWM TD229EC6VM Turbo 6cil.) (Todos)	VIR-ALT-BA-VT	80724600	9561
1880 S (Mt Valmet 620DS 6cil.) (Todos)	VIR-ALT-BA-VT	684121400	9552
3000-E (Mt MWM 3cil.) (72/...)	VIR-ALT-BA		7488
SINCHRO-O-MATIE (72/...)	VIR-ALT-BA		7488
ATS (Mt MWM D229.3 3cil.) (Todos)	VIR-ALT-BA-VT	80077800	9493

WABCO

SCRAPER - MODELO	APLICAÇÃO / APLICACIÓN	Nº ORIGINAL	REFERÊNCIA GATES
229F	CPA		0474

APLICAÇÕES DE CORREIAS PARA TRATORES & EMPILHADEIRAS
APLICACIÓN DE CORREAS PARA TRACTORES & EMPILHADEIRAS
YALE

EMPILHADEIRA - MODELO	APLICAÇÃO / APLICACIÓN	Nº ORIGINAL	REFERÊNCIA GATES
R75	VIR-ALT		7398
G83P 030/040/050	VIR-ALT		7412
35 / 45 / 55 / 60A	VIR-ALT		7427
G83P	VIR-VT		7370
G 83P	VIR-ALT		7488
G83P	VIR-BHA		7458
G83F - 030	VIR-BHA		7458
G83P - 040 / 050	VIR-BHA		7458
RAM R25	VIR-BHA		7458
R30 / 40	VIR-ALT		7466
R 30 / 40	VIR-ALT		9477
G 51P	VIR-BA		7488
D 83	VIR-ALT		7510
D 83	VIR-BA		9493

YANMAR

TRATOR / TRACTOR - MODELO	APLICAÇÃO / APLICACIÓN	Nº ORIGINAL	REFERÊNCIA GATES
1030 (Série YB) (mt BTD22T) (96/99)	VIR-ALT-VT	NS75C.44782	9390
1040 (Série YB) (mt BTD22T) (87/99)	VIR-ALT-VT	NS75C.44782	9390
1050D (Série YB) (mt BTD33T/BTD40) (87/99)	VIR-ALT-VT	NS75C.44782	9390
1045 DT (mt 3TNE88-RBS) (99/...)	VIR-ALT-VT	25.132.003.700	9401
1055 DT (mt 4TNE88-RBS) (99/...)	VIR-ALT-VT	25.132.003.700	9401
F 28 EX (mt 3TNE82A-RBS) (98/01)	VIR-ALT-VT	25.132.003.800	9412
2060 XT (mt 3TNE88-RBS) (99/...)	VIR-ALT-VT	25.132.003.700	9401

ABREVIATURAS / ABREVIATURAS

ACD	AR CONDICIONADO	AIRE ACONDICIONADO
ALT	ALTERNADOR	ALTERNADOR
BA	BOMBA D'ÁGUA	BOMBA D'ÁGUA
BCT	BOMBA CENTRÍFUGA	BOMBA CENTRÍFUGA
BH	BOMBA HIDRÁULICA	BOMBA HIDRÁULICA
BHA	BOMBA HIDRÁULICA AUXILIAR	BOMBA HIDRÁULICA AUXILIAR
BHP	BOMBA HIDRÁULICA PRINCIPAL	BOMBA HIDRÁULICA PRINCIPAL
BR	BOMBA DE REFRIGERAÇÃO	BOMBA DE REFRIGERACIÓN
BV .	BOMBA DE VÁCUO	BOMBA DE VÁCUO
CP	COMPRESSOR	COMPRESOR
CPA	COMPRESSOR DE AR	COMPRESOR DE AIRE
DH	DIREÇÃO HIDRÁLICA	DIRECCIÓN HIDRÁULICA
GER	GERADOR	GENERADOR
GS	GREEN STRIPE DENTES MOLDADOS	GREEN STRIPE DIENTES MOLDEADOS
GSL	GREEN STRIPE LISA	GREEN STRIPE LISA
MT	MOTOR	MOTOR
PLI.	POLIA INTERMEDIÁRIA	POLEA INTERMEDIARÍA
PM	POLIA MOTORA	POLEA MOTORA
PMV	POLIA MOVIDA	POLEA MOVIDA
V	VOLANTE	VOLANTE
VIR	VIRABREQUIM	VIRABREQUIM
VT	VENTILADOR	VENTILADOR

**TABELA DE CORRELAÇÃO / ÍNDICE DE CORRELACIÓN
TRATORES / TRACTORES**

FABRICANTE	REF. GATES	Nº ORIGINAL
AGRALE	9338	7073009019001
	9347	8002111212005
	9423	7107016083004
	9464	8012111024003
	9541	8009101094004
BARBER GREENE	9493	9.0346.02.1.1250
	9541	9.0346.02.1.1375
CASE	9384	131403C1
	9496	A189040
	K080590	J911558
	K080669	J911567
CATERPILLAR	7488	9.0346.02.0.1240
	9493	9.0346.02.1.1250
	9541	9.0346.02.1.1375
	9688	359652 (151187)
CBT	9493	9.0346.02.1.1250
	9541	9.0346.02.1.1375
FIAT ALLIS	9493	9.0346.02.1.1250
	9531	9.0346.02.1.1345
	9541	9.0346.02.1.1375
	9559	9.0346.02.1.1420
JOHN DEERE	9559	9.0346.02.1.1420
	9571	J57007
	9581	J57191
	9588	AJ58970
	9592	AJ58940
	K080760 EPDM	CQ50144
	K080904 EPDM	R500381
MASSEY FERGUSON	7488	9.0346.02.0.1240
	9441	3.809.174M1
	9486	487.802M2
	9493	3.145.135M1
	9537	040.560T1
	9541	49.880T1
	9561	2.801.859M1
	9561	3.808.705M1
	9600	3.145.238M1
	9628	036.720T1
	9628	3.412.285M2
	MULLER	7488
9493		9.0346.02.1.1250
9541		9.0346.02.1.1375
9559		9.0346.02.1.1420
NEW HOLLAND	7364	5.140.009
	7364	5.186.233
	7405	73.401.350
	7423	5.140.010
	7450	4.796.327
	7465	98.473.705
	9335	E7NN10C8620AA
	9450	E7NN8620AA
	9464	D6NN8620A
	9555	D7NN10C318B
	9559	9.575.059
	8PK 7143	87.840.341

FABRICANTE	REF. GATES	Nº ORIGINAL
VALTRA / VALMET	9493	80077800
	9512	684121300
	9521	684121325
	9552	684121400
	9561	261560
	9561	80724600
YANMAR	9390	NS75C.44782
	9401	25.132.003.700
	9412	25.132.003.800

PRODUTOS AGRÍCOLAS

PRODUCTOS AGRÍCOLAS

TENSIONADORES

TENSORES



CATÁLOGO 2019

**50 ANOS
BRASIL**
1968 - 2018

TENSIONADOR / TENSOR**COLHEITADEIRAS / COSECHADORAS**

FABRICANTE	MODELO	Nº ORIGINAL	REFERÊNCIA GATES
Massey Ferguson	MF32 / MF34	12392-00	836667827
Valtra	BC4500		

TRATORES / TRACTORES

FABRICANTE	MODELO	Nº ORIGINAL	REFERÊNCIA GATES
Massey Ferguson	MF 7140/7150/7155/7175/7170	12392-00	836667827
	MF 7180/7190/7195/7215/7220		



PRO™ SERIES



**AS MANGUEIRAS
LAS MANGUERAS**

AGR

**AGORA TEM O NOME
AHORA SE LLAMAN**

CR



**FORTES.
FLEXÍVEIS.
CONFIÁVEIS.**

**FUERTES.
FLEXIBLES.
CONFIABLES.**

Ideais para aplicações hidráulicas não severas, de média pressão e requisitos de baixa flexão.

Ideales para aplicaciones hidráulicas no severas, de media presión y requisitos de baja flexibilidad.

Atendem as Normas SAE 100R1 e EN853 1SN.

Cumplen las Normas SAE 100R1 y EN853 1SN.

Fabricadas e Testadas sob padrões Gates de Qualidade.

Fabricadas y Testeadas en los estándares Gates de Calidad.

Atende a Norma MSHA de resistência à chama.

Cumple la Norma MSHA de resistencia a llamas.

Compatíveis com Terminais Gates PRO™ Series e MegaCrimp®

Compatibles con los terminales Gates PRO™ Series y MegaCrimp®

INDÚSTRIAS

Agricultura
Construção
Mineiração
Manufatura

INDUSTRIAS

Agricultura
Construcción
Minería
Manufactura

APLICAÇÕES

Linhas de Retorno
Linhas de Acessórios com baixa flexibilidade
Linhas Auxiliares
Linhas de Alívio

APLICACIONES

Líneas de Retorno
Líneas de Accesorios con baja flexibilidad
Líneas Auxiliares
Líneas de Alivio



**50 ANOS
BRASIL**
1968 - 2018

Correias, Tensores, Kits, Mangueiras e Hidráulica

www.gatesbrasil.com.br

GATES SOUTH AMERICA

Rua Flórida, 1703 - 11º andar
CEP 04565-001 - São Paulo - SP - Brasil

YouTube: [GatesSouthAmerica](https://www.youtube.com/GatesSouthAmerica)

0800 BR GATES: 0800 274 2837

e-mail geral: br.gates@gates.com

Suporte automotivo: suportetecnico@gates.com

Suporte industrial: br.ind@gates.com